

**GEBERIT AQUACLEAN TUMA
COMFORT**

GEBERIT

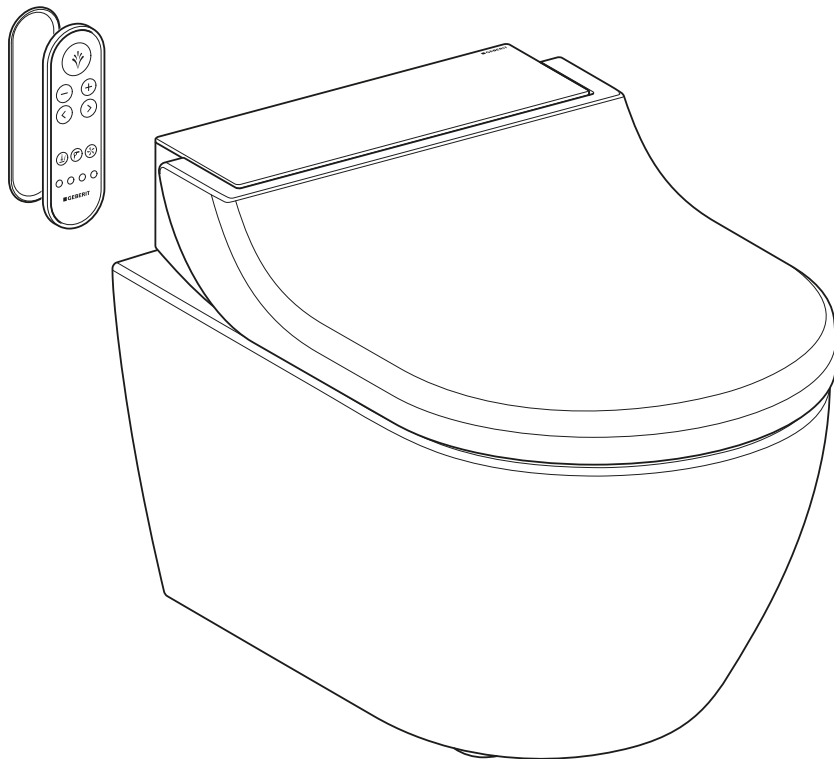

BETJENINGSVEJLEDNING

Indholdsfortegnelse

Sikkerhedshensyn	5
Hvem er produktet egnet til?	5
Hvordan skal produktet bruges?	5
Hvad bør du undgå?.....	5
Ukorrekt anvendelse	5
Generelle sikkerhedsinstruktioner	6
Forklaring til advarsler.....	7
Oversigt over symbolerne på produktet	8
Registrer din enhed	9
Lær enheden at kende	10
Om Geberit AquaClean enheder.....	10
Funktionsoversigt	10
Et overblik over enheden.....	11
Betjeningskonceptet	13
Om betjeningskonceptet.....	13
Fjernbetjenings forsiden	13
Fjernbetjenings bagsiden	14
Kontrolpanel på siden.....	14
Status-LED på kontrolpanelet på siden.....	15
Specialanvendelse af knapperne	16
Til- og frakobling af enhed.....	18
Geberit-app	20
Kontroller kompatibilitet	20
Download Geberit Home-appen	20
Brug Geberit Home-appen	21
Sådan betjener du enheden	22
Første trin	22
Permanent til- eller frakobling af funktionerne.....	23
Indstillinger af din enhed	24
Yderligere indstillinger af din enhed i Geberit Home-appen.....	24
Brug af analdouchen	25
Til- og frakobling af analdouchens pulserende bevægelse.....	25
Anvendelse af ladydouchen	26
Til- og frakobling af ladydouchens pulserende bevægelse	26
Til- og frakobling af føntørreeren.....	27
Frakobling af toiletsædevarmen	27
Til- og frakobling af lugtudsugningens efterløbsfunktion	28
Til- og frakobling af gennemstrømsvandvarmeren.....	28
Tilpasning af doucheforløbet til dine behov	29
Indstilling af douchestrålens styrke	29
Indstilling af douchearmens position	29
Ændring af grundprofil.....	30
Lagring af brugerprofiler.....	30
Åbning af brugerprofiler.....	31
Gem den personlige brugerprofil i Geberit Home-appen	31

Sådan rengør og afkalker du enheden	32
Plejevejledning	32
Generel rengøringsanbefaling	32
Automatisk vandudskiftning	33
Specifik desinfektion	33
Egnede rengøringsmidler og rengøringsredskaber	33
Anvisninger til glatte overflader	35
Plejevejledninger til sanitetskeramik	35
Rengøring mellem enhed og WC-skål	36
Anvisninger til toiletsæde	37
Tag toiletlåget af	37
Rengøring af toiletlæg, toiletsæde og hus	38
Rengøring af douchedyse	39
Udskiftning af det keramiske bikagefilter	40
Afkalkning af enheden	42
Afkalkningsmeddelelse på enheden	44
Således afhjælpes du fejl	45
Fremgangsmåde ved fejl	45
Douchetoiletet er uden funktion	46
Andre funktionsfejl	47
Fjernbetjeningen er uden funktion	49
Udskiftning af batteri i fjernbetjeningen	50
Ny tilordning af fjernbetjeningen	51
Bæredygtighed	52
Geberit Gruppe og bæredygtighed	52
Ecodesign – økobalance	52
Økotips	52
Bortskaffelse	53
Bortskaffelse af affald fra elektrisk og elektronisk udstyr	53
Slutbrugergaranti	54
Slutbrugergaranti	54
Tekniske data og overensstemmelse	55
Tekniske data	55
Forenklet EU-overensstemmelseserklæring	55

Sikkerhedshensyn

Hvem er produktet egnet til?

Geberit AquaClean douchetoiletet er med sin funktion som WC egnet til alle aldersgrupper. Rengøring og servicearbejde må kun udføres af børn, hvis de er under opsyn.

Hvordan skal produktet bruges?

Produktet egner sig til følgende anvendelsesformål og -områder:

- Til benyttelse som doucheWC:
 - Til rengøring af analområdet
 - Til udvendig rengøring af vaginalområdet
 - Til lugtudsugningssystem
- Til installation i det opvarmede indendørs område
- Til tilslutning til drikkevandssystemet
- Til drift med vand fra omvendt osmoseanlæg

Hvad bør du undgå?

Produktet er ikke beregnet til følgende anvendelser:

- At forlade toiletsædet under doucheforløbet
- At placere byrder og genstande på toiletlåget
- At dyppe fjernbetjeningen ned i væske
- Drift uden prop til Geberit AquaClean afkalkningsmiddel

Ukorrekt anvendelse

Ved ukorrekt anvendelse tager Geberit intet ansvar for følgerne.

Generelle sikkerhedsinstruktioner

De følgende sikkerhedsinstruktioner gælder i hele produktets livscyklus:

- Læs betjeningsvejledningen inden første anvendelse for at blive fortrolig med brugen af produktet.
- Opbevar betjeningsvejledningen til senere brug.
- Urenheder i filtret kan belaste åndedrættet. For at undgå sundhedsfare og sikre fuld funktionalitet skal filtret udskiftes én gang om året.
- Brug ikke enheden, hvis den er beskadiget. Afbryd om muligt enheden fra strømforsyningen, og kontakt Geberit kundeservice.
- Åbn ikke enheden. Den indeholder ingen komponenter, der skal vedligeholdes eller repareres af brugeren.
- Foretag ingen ændringer eller ekstra installationer. Ændringer medfører livsfare.
- Reparationer må udelukkende foretages med originale reservedele og af en autoriseret fagmand.
- Der må kun bruges originale tilbehørsdele.
- Betjening og vedligeholdelse, som foretages af den driftsansvarlige eller af brugeren, må udelukkende ske som beskrevet i denne betjeningsvejledning.
- Brug altid den aktuelle version af monteringsvejledningen til monteringen, hvis Geberit AquaClean er blevet afmonteret (f.eks. pga. flytning).
- Geberit AquaClean må kun tilkobles den netspænding, der angives på typeskiltet.
- Ved håndtering af rengørings- og afkalkningsmidler skal du altid overholde producentens anvisninger.

 Dette dokument indeholder advarsler forskellige steder. Advarsler er handlings- og situationsafhængige sikkerhedsinstruktioner. De advarer mod specifikke farer.

 Denne vejledning svarer til enhedens tekniske status på tryk-
ketidspunktet. Der tages forbehold for ændringer i forbindelse med videreudvikling.

Der findes en aktuel version og yderligere dokumenter online: www.geberit.com

Forklaring til advarsler

Der er sat advarsler på det sted, hvor faren kan optræde.

Advarslerne er opbygget som følger:





ADVARSEL

Farens type og kilde



Mulige følger, hvis faren ignoreres.

► Foranstaltninger til at undgå faren.

Følgende signalord bruges for at henvise til tilbageværende risici i advarslerne og til vigtige informationer.

Symbol	Signalord og betydning
	FARE Signalordet betegner en fare med en høj risikograd, der, hvis den ikke undgås, kan medføre alvorlige kvæstelser eller døden.
	FORSIGTIG Signalordet betegner en fare med en lav risikograd, der, hvis den ikke undgås, kan medføre mindre eller moderate kvæstelser.
	OBS Signalordet indikerer en fare, der, hvis den ikke undgås, kan medføre materiel skade.
	Kun mærket med et symbol. Henviser til vigtig information

Oversigt over symbolerne på produktet

Symbol	Betydning
	Læs sikkerhedsinstruktionerne og betjenings/driftsvejledningen før ibrugtagning af produktet.
	Livsfare på grund af elektrisk stød

Registrer din enhed

Garantiregistrering

Forlæng gratis garantiperioden for din Geberit AquaClean. Registrer dig inden for 90 arbejdsdage fra installationsdatoen.



I det tredje år af garantiperioden påtager Geberit sig ved materiale- eller produktionsfejl at levere reservedele gratis, hvis produktet er installeret og taget i brug af en VVS-installatør.

Via computer:

<http://www.geberit-aquaclean.com/registration>

Via post:

Udfyld det medfølgende garantibevis, og send det til os.

Via smartphone eller tablet:



Android:



iOS:



Via Geberit Home-appen:

Lær enheden at kende

Om Geberit AquaClean enheder

En Geberit AquaClean enhed er et WC med indbygget douchefunktion. Enheden opfylder alle funktioner for et standardtoilet. Andre funktioner afhænger af dit produkts udførelse.

Funktionsoversigt

Hygiejnefunktioner:

- Lugtudsugning med lugtneutralisering via keramisk bikagefilter
- Lugtudsugningens efterløbsfunktion, der kan tilkobles
- WhirlSpray-doucheteknologi med individuel position for douchearmen
- Douchearmens pulserende funktion, der kan frakobles
- Ladydyse, der er indbygget i douchedysen, kan køres ud, med individuel position af douchearmen
- Automatisk rengøring af douchearm før og efter hvert doucheforløb
- Tørrfunktion via føntørreråbning, der kan frakobles

Komfortfunktioner:

- Bekræftelsestone ved programmering af douchetoilet-funktioner
- Valgfri styrke for douchestrålen og douchearmens position
- Toiletsæde med brugeridentifikation og WC-sædevarme
- Toiletsæde og toiletlæg med SoftClosing
- Hovedfunktioner kan betjenes via et ergonomisk kontrolpanel på siden
- Kan betjenes fuldstændigt via fjernbetjeningen
- Fire individuelle brugerprofiler og en grundprofil kan gemmes

Rengøring og pleje:

- Aftageligt toiletlæg
- Toiletsæde, der kan løftes, med henblik på rengøring mellem enhed og WC-skål
- Afkalkningsprogram

Et overblik over enheden

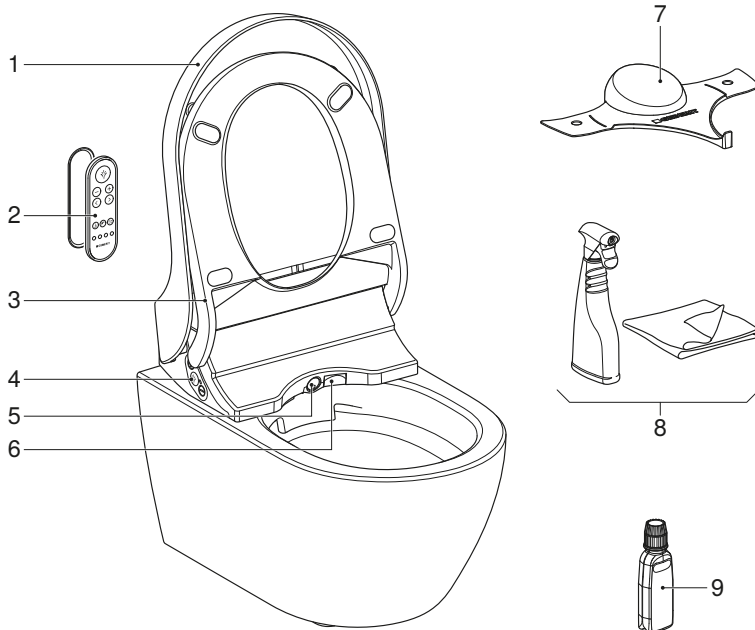

- 1 Toiletlåg
- 2 Fjernbetjening med magnetisk vægholder
- 3 Toiletsæde med brugeridentifikation og toiletsædevarme
- 4 Kontrolpanel på siden med status-LED
- 5 Douchearm med douchedyse og ladydyse
- 6 Tørrerarmens klap
- 7 Afdækning til test
- 8 Geberit AquaClean rengøringsset (varenr. 242.547.00.1)
- 9 Geberit AquaClean afkalkningsmiddel (varenr. 147.040.00.1)

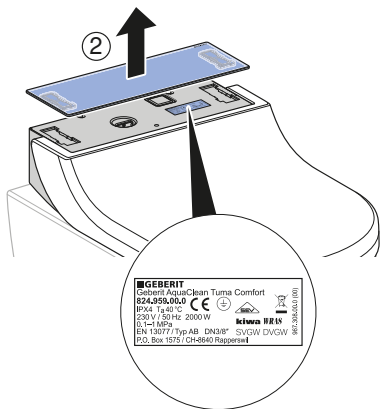
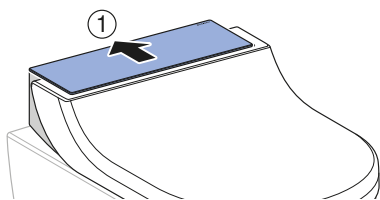

■ GEBERIT
 Geberit AquaClean Tuma Comfort
 S24.050.010
 IPX4, t_a 40 °C
 230 V, 50 Hz, 2000 W
 CE
 EN 13277 Typ AB DN38° SVGW DVGW
 P20_Box 1573 / CH-8640 Rapperswil
 www.geberit.com

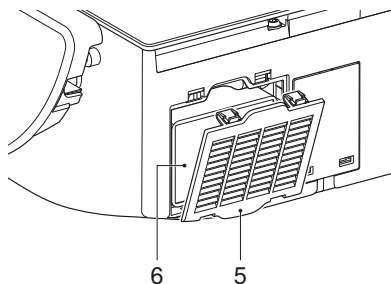
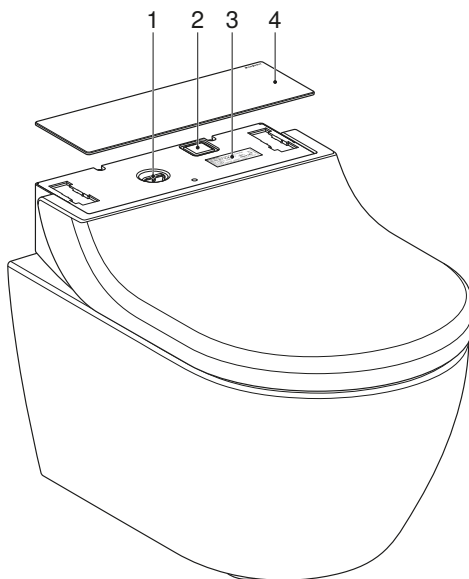

- 1 Påfyldningsåbning med prop til Geberit AquaClean afkalkningsmiddel
- 2 Afbryder
- 3 Typeskilt med serienummer
- 4 Designafdækning
- 5 Filterrummets afdækning
- 6 Udskifteligt Geberit keramisk bikagefilter type 3

Betjeningskonceptet

Om betjeningskonceptet

Douchetoiletet kan betjenes via fjernbetjeningen, kontrolpanelet på siden af douchetoiletet og via Geberit Home-appen.



Fjernbetjeningen til Geberit AquaClean-douchetoiletet er deaktiveret, så længe douchetoiletet er forbundet til Geberit Home-appen.

Fjernbetjeningens forside

Alle funktioner til den daglige anvendelse kan udføres via forsiden af fjernbetjeningen.

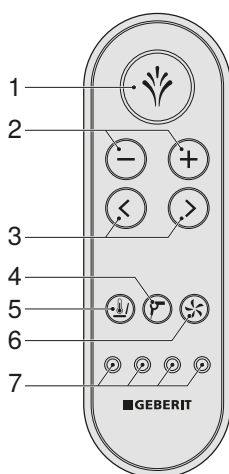

- 1 Knap <Douche>: Start og stands douchefunktionen/stands tørrfunktionen.
- 2 Knapper <->/<+>: Sæt douchestrålens styrke ned eller op.
- 3 Piletaster <venstre>/<højre>: Indstilling af douchearmens position.
- 4 Knappen <Føntørrer>: Start og stop føntørreren.
- 5 Knap <Toiletsædevarme>: Tænd og sluk toiletsædevarmen.
- 6 Knap <Lugtudsugning>: Start og stop lugtudsugningen.
- 7 Knapperne <Brugerprofil>: Hent brugerprofil 1–4.

Fjernbetjeningens bagside

På bagsiden af fjernbetjeningen er batterirummet.

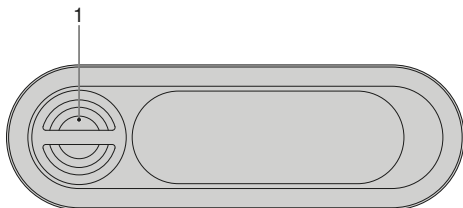

- 1 Batterirum

Kontrolpanel på siden

Enhedens douchetoilet-funktioner kan betjenes via kontrolpanelet på siden.

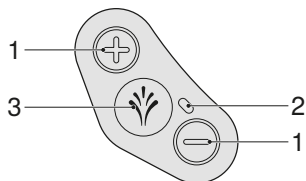

- 1 Knapper <+>/<->: Øg eller nedsæt douchestrålens styrke.
- 2 Status-LED
- 3 Knap <Douche>: Start og stop analdouchen eller ladydouchen.

Status-LED på kontrolpanelet på siden

Status-LED'en på kontrolpanelet på siden informerer om den aktuelle status for enheden.

LED	Beskrivelse
Blinker blå	Enheden initialiseres efter tilkobling. Der udføres en systemskyllning.
Lyser blå	Der er registreret en bruger, og i grundindstillingerne er brugsvandsopvarmningen aktiveret. LED'en slukker i energisparefunktion.
Lyser ikke (ingen bruger)	Energisparefunktionen er aktiv, eller enheden er frakoblet.
Lyser ikke (ved brug)	Brugsvandsopvarmningen og toiletsædevarmen er deaktiveret i grundindstillingerne.
Lyser grønt	Det keramiske bikagefilter skal udskiftes. → Se "Udskiftning af det keramiske bikagefilter", side 40.
Blinker blå-rødt	Enheden skal afkalkes. → Se "Afkalkning af enheden", side 42.
Blinker rødt	Fejlmelding → Se "Douchetoiletet er uden funktion", side 46.
Blinker blå-rødt og lyser orange	Enheden er låst og skal omgående afkalkes. Douchefunktionen kan ikke bruges i låst tilstand. Spærringen kan nulstilles for 1 douchecyklus. For at gøre dette skal der trykkes på knappen <Douche> i 5 sekunder.
Lyser orange	Enheden afkalker nu. Det er ikke muligt at bruge douchetoiletet, mens der afkalkes.
Blinker orange	Vandet udskiftes. → Se "Automatisk vandudskiftning", side 33.
Blinker rødt og orange på samme tid	Enheden er i afkalkningsmodus og venter på en kommando fra brugeren.

Specialanvendelse af knapperne

Via en specialanvendelse af knapperne kan du få adgang til yderligere funktioner på dit douchoilet.

Tabel 1: Fjernbetjening

Funktion	Knap på fjernbetjeningen	Til	Slukket
Start ladydouche	Tryk på <Douche> i 2 sekunder.	–	–
Gem grundprofil	Tryk på <Brugerprofil 1> og <Brugerprofil 2> samtidigt i 2 sekunder.	Bip (1x)	–
Gem brugerprofil	Tryk på den ønskede knap <Brugerprofil> i 2 sekunder.	Bip (1x)	–
Tænd og sluk douchearmens pulserende bevægelse	Tryk kortvarigt på <venstre> og <højre> samtidigt.	–	–
Kør douchearmen ud med henblik på rengøring	Tryk kortvarigt på <+> og <Douche> samtidigt.	–	–
Ny tilordning af fjernbetjeningen	Tryk på <+> på fjernbetjeningen og på kontrolpanelet på siden samtidigt i 10 sekunder.	Bip (1x)	–
Tænd og sluk brugsvandsopvarmningen	Tryk på <+> og <Toiletsædevarmen> samtidigt i 2 sekunder.	Bip (1x)	Bip (2x)
Indstil lugtudsugningens efterløb	Tryk på <Lugtudsugning> i 2 sekunder.	Bip (1x)	Bip (2x)
Bekræft udskiftning af filter	Tryk på <Lugtudsugning> og <Douche> samtidigt i mere end 2 sekunder.	Bip (1x)	–
Nulstilling til fabriksindstilling	Tryk på <Brugerprofil 1> og <Brugerprofil 4> samtidigt i 2 sekunder.	Bip (3x)	–

Tabel 2: Kontrolpanel på siden

Funktion	Knap på kontrolpanelet på siden	Til	Slukket
Start ladydouche	Tryk på <Douche> i 2 sekunder.	–	–
Kør douchearmen ud med henblik på rengøring	Tryk kortvarigt på <+> og <Douche> samtidigt.	–	–
Ny tilordning af fjernbetjeningen	Tryk på <+> på fjernbetjeningen og på kontrolpanelet på siden samtidigt i 10 sekunder.	Bip (1x)	–
Start afkalkningsfunktion	Tryk på <-> og <Douche> samtidigt i 5 sekunder.	–	–
Undertryk afkalkningsmeddelelsen i yderligere 1 douchecycle	Tryk på <Douche> i 5 sekunder.	Bip (1x)	–
Tænd/sluk for demo-modus	Tryk på <+> og <-> samtidigt i 5 sekunder.	Bip (1x)	Bip (2x)

Til- og frakobling af enhed



Der skal gå mindst 30 sekunder mellem en fra- og en tilkobling.

- 1** Slå toiletlåget op.

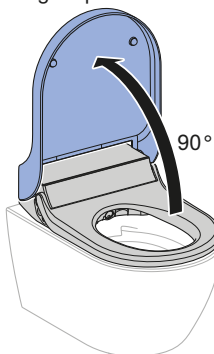

- 2** Tag toiletlåget af.

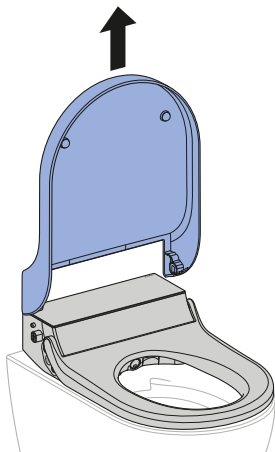

- 3** Tag designafdækningen af.

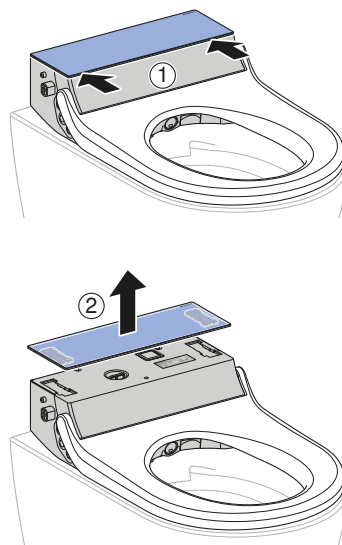

- 4** Aktiver afbryderen.

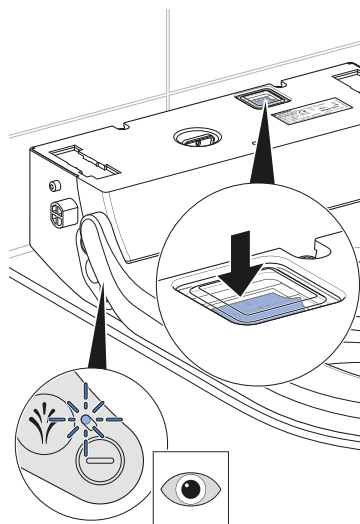

✓ Status-LED'en på kontrolpanelet på siden blinker/slukker.

5 Monter designafdækningen.

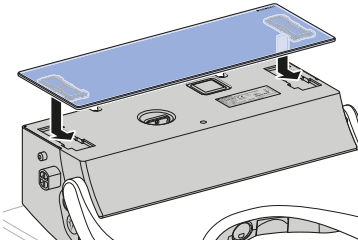

6 Monter toiletlåget.

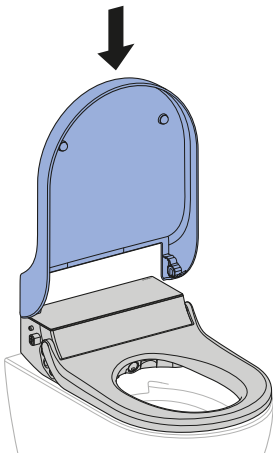

7 Slå toiletlåget ned.

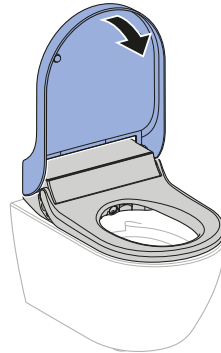

Resultat

✓ Enheden initialiseres igen efter tilkobling.

Geberit-app

Kontrollér kompatibilitet

For at kunne bruge Geberit-appen til fulde har du brug for en smartphone med:

- Android-version 6.0 (eller nyere) eller
- iOS version 11.0 (eller nyere).



Hvis Geberit-appen ikke fungerer selvom den opfylder ovennævnte krav, skal godkendelser, (Bluetooth®, placering) kontrolleres og om nødvendigt bekræftes igen.

Download

Geberit Home-appen

Download Geberit Home-appen til Android- og iOS-smartphones direkte fra den respektive App Store gratis:

1 Åbn App Store på din smartphone.

2 Indtast "Geberit Home App" i søgefeltet.

✓ Geberit Hjem-appen vises.



■ GEBERIT

3 Download appen.
✓ Appen downloades og vises på din smartphone.

Du kan også scanne den respektive QR-kode for at downloade Geberit Home-appen:

Android:



iOS:



Brug Geberit Home-appen

Geberit Home-appen kommunikerer med Geberit AquaClean-douchetoiletet via en Bluetooth®-grænseflade.



Fjernbetjeningen til Geberit AquaClean-douchetoiletet er deaktiveret, så længe douchetoiletet er forbundet til Geberit Home-appen.



Bemærk, at din enhed muligvis ikke har en fjernbetjening, eller at visse funktioner muligvis ikke er tilgængelige. Funktionerne og indstillingerne i Geberit Home-appen varierer afhængigt af enheden og er markeret med (valgfrit).

Følgende funktioner og indstillinger kan udføres via Geberit Home-appen:

- Fjernbetjening (valgfrit)
 - Brug fjernbetjeningsfunktioner
 - Opsæt, hent og gem brugerprofiler
- Enhedsindstillinger
 - Juster og gem grundlæggende indstillinger
- Geberit Kundeservice
 - Kontakt Geberit-kundeservice
- Geberit Tjenester
 - Registrer enhed
 - Udvid garantiservice
- Softwareopdatering
 - Opdater firmware

Du kan hente følgende oplysninger via Geberit Home-appen:

- Trin-for-trin-vejledninger
 - Rengøring af douchedyse og tørrerarm (valgfrit)
 - Udskiftning af det keramiske honeycomb-filter (valgfrit)
 - Vis afkalkning
- Forklarende film
 - Afspil funktionsfilm
 - Afspil vedligeholdelses- og rengøringsfilm
- Fejlafhjælpning
 - Vis fejlmeldinger
- Betjeningsvejledning
 - Vis betjeningsvejledningen

Alle indstillinger kan gemmes som standardindstillinger i Geberit Home-appen og overføres til andre enheder.

Sådan betjener du enheden

Første trin



Funktionerne kan deaktiveres, aktiveres eller tilpasses via fjernbetjeningen eller Geberit Home-appen.

- Ved aktivering af en funktion bipper enheden (1x).
- Ved deaktivering af en funktion bipper enheden (2x).

Afvent følgende funktioner ved brugen af enheden.

Når du sætter dig på toiletsædet,

- aktiveres brugeridentifikationen, og enheden aktiverer douchefunktionen.
- starter toiletsædevarmen.
- starter lugtudsugningen.

Når du starter doucheforløbet,

- kører analdouchen i 50 sekunder eller ladydouchen i 30 sekunder.
- kan doucheforløbet afbrydes til enhver tid.
- kan doucheforløbet tilpasses til de personlige behov.
- kører tørrefunktionen i 5 minutter, når anal- eller ladydouchen er afsluttet.
- kan tørrefunktionen afbrydes til enhver tid.
- kan grundindstillingerne ændres og tilpasses til de personlige behov.
- kan den personlige profil eller brugerprofilerne til næste brug gemmes.

Når du forlader toiletsædet,

- deaktiveres douchefunktionen.
- deaktiveres tørrefunktionen.
- deaktiveres toiletsædevarmen.
- deaktiveres lugtudsugningen.
- skylles douchedysen og ladydysen grundigt.
- sættes enheden i energisparefunktion.

Permanent til- eller frakobling af funktionerne

Hvis der ikke er foretaget personlige indstillinger, åbnes grundprofilen med fabriksindstillingerne ved brug af douchetoiletet. Dine personlige brugerprofiler kan til enhver tid nulstilles til fabriksindstilling. → Se "Specialanvendelse af knapperne", side 16.

Tænd eller sluk funktionerne permanent, idet

- grundprofilen ændres, og de personlige indstillinger, som automatisk åbnes ved brugen af douchetoiletet, gemmes. → Se "Ændring af grundprofil", side 30.
- op til fire forskellige brugerprofiler oprettes og ved behov gemmes på den enkelte brugerprofilknop. → Se "Lagring af brugerprofiler", side 30.
- en af de gemte brugerprofiler åbnes ved brugen af douchetoiletet. → Se "Åbning af brugerprofiler", side 31.

Overblik over funktioner og indstillingsmuligheder:

- Indstillinger af din enhed, → se "Indstillinger af din enhed", side 24.
- Yderligere indstillinger af din enhed, → se "Yderligere indstillinger af din enhed i Geberit Home-appen", side 24.

Indstillinger af din enhed



Hvis der registreres en bruger, hentes grundprofilen med grundindstillingerne automatisk.

Under doucheforløbet kan du til enhver tid tilpasse doucheforløbet efter dine individuelle behov. Du kan tilordne dine individuelle indstillinger til en af de fire brugerprofiler og hente dem specifikt ved næste brug.

Indstilling	Indstillingsområde	Grundprofilens fabriksindstilling
Douchestrålens styrke på analdouchen	trin 1–5	trin 3
Douchestrålens styrke på ladydouchen	trin 1–5	trin 1
Douchearmens position på analdouchen	trin 1–5	trin 3
Douchearmens position på ladydouchen	trin 1–5	trin 4
Douchearmens pulserende funktion ved analdouche	til/fra	til
Douchearmens pulserende funktion ved ladydouche	til/fra	fra
Varmt vand ved douchefunktion	til/fra	til
Toiletsædevarme	til/fra	til
Tørrefunktion efter doucheforløb	til/fra	til
Lugtudsugningsfunktion ved brugeridentifikation	til/fra	til
Efterløbsfunktion for lugtudsugningen	til/fra	fra

Yderligere indstillinger af din enhed i Geberit Home-appen

Indstilling	Indstillingsområde	Grundprofilens fabriksindstilling
Brusevandstemperatur	trin 1–5	trin 4
Føntørrerens temperatur	trin 1–5	trin 5
Toiletsædevarmens temperatur	trin 1–5	trin 4
Vandhårdhed	blødt/mellem/hårdt	hårdt

Brug af analdouchen

Forudsætning

- Du sidder på toiletsædet.

- ▶ Tryk kort på knappen <Douche> én gang på kontrolpanelet på siden eller på fjernbetjeningen.

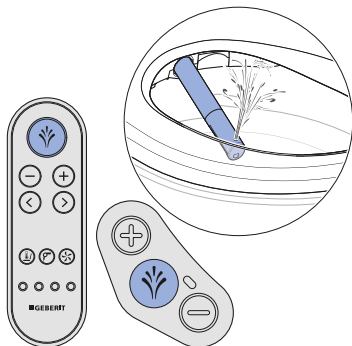

Resultat

- ✓ Doucheforløbet starter.
- ✓ Analdouchen starter i oscilleringsfunktion. Der løber en lille vandmængde via overløbet ind i WC-skålen. Analdouchen er aktiv i 50 sekunder.

- i** Ved at trykke på knappen <Douche> igen kan du afslutte doucheforløbet før tiden.

Til- og frakobling af analdouchens pulserende bevægelse

- i** Douchearmens pulserende bevægelse forøger rengøringsvirkningen.

Forudsætning

- Doucheforløbet kører nu.

- ▶ Tryk på piletasterne <venstre> og <højre> samtidigt for at slukke og tænde for den pulserende bevægelse under doucheforløbet.

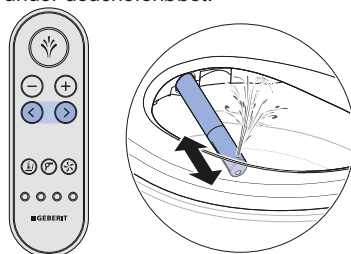

Anvendelse af ladydouche

- i** Kvinders intimområde er en meget følsom zone, der har brug for særlig og blid pleje. For at opnå en optimal afvaskning skal ladydouchen indstilles efter din krop. Douchedysens position og douchestrålens styrke skal vælges, så douchestrålen ikke kan trænge ind i vagina.

Forudsætning

- Du sidder på toiletsædet.

- ▶ Tryk på knappen <Douche> på kontrolpanelet på siden eller på fjernbetjeningen i 2 sekunder.

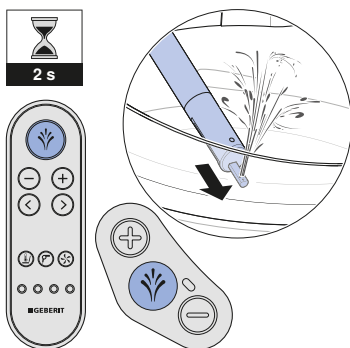

Resultat

- ✓ Ladydouchen starter.

- i** Ved at trykke på knappen <Douche> igen kan du afslutte doucheforløbet før tiden.

Til- og frakobling af ladydouchens pulserende bevægelse

- i** Når douchearmens pulserende bevægelse bruges med ladydysefunktion kan der i nogle tilfælde overføres bakterier fra analområdet.

Forudsætning

- Ladydouchen kører nu.

- ▶ Tryk på piletasterne <venstre> og <højre> samtidigt for at slukke og tænde for den pulserende bevægelse under ladydouchen.

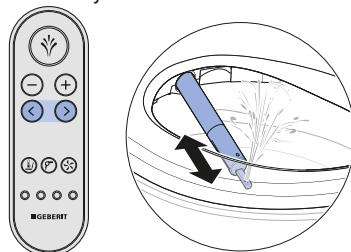

Til- og frakobling af føntørreren

- i** Iht. fabriksindstilling starter føntørringen automatisk, når doucheforløbet er afsluttet. Den automatiske føntørring kan slukkes og startes manuelt.

Forudsætning

- Hvis du vil starte en føntørring manuelt.

- ▶ Tryk på knappen <Føntørrer>.

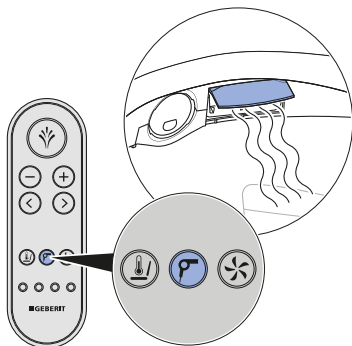

Resultat

- ✓ Føntørringen starter i 5 minutter.

- i** Ved at trykke på knappen <Føntørrer> igen kan du afslutte tørreforløbet før tiden.

Frakobling af toiletsædevarmen

- i** Iht. fabriksindstilling er toiletsædevarmen tændt. Toiletsædevarmen kan slukkes og tændes manuelt.

Forudsætning

- Du sidder på toiletsædet.

- ▶ Tryk på knappen <Toiletsædevarme> på fjernbetjeningen.



Resultat

- ✓ Toiletsædevarmen er frakoblet.

- i** Ved at trykke på knappen <Toiletsædevarme> igen kan du tænde for toiletsædevarmen igen.

- i** Det varer nogen tid, til det helt opvarmede toiletsæde atter er kølet ned til omgivelsestemperatur.

Til- og frakobling af lugtudsugningens efterløbsfunktion

Forudsætning

- Du sidder på toiletsædet.

- ▶ Tryk på knappen <Lugtudsugning> på fjernbetjeningen i 2 sekunder.



Resultat

- ✓ Enheden bipper (1x).
- ✓ Efterløbsfunktionen for lugtudsugningen er aktiveret. Efterløbstiden er 2 minutter og starter ved afslutningen af den sidste douche- eller tørrefunktion.



Ved at trykke på knappen igen i 2 sekunder kan du atter aktivere funktionen. Enheden bipper (2x).

Til- og frakobling af gennemstrømsvandvarmeren

Forudsætning

- Du sidder på toiletsædet.

- ▶ Tryk på knapperne <Toiletsædevarme> og <+> på fjernbetjeningen samtidigt i 2 sekunder.



Resultat

- ✓ Enheden bipper (2x). Gennemstrømsvandvarmeren er frakoblet.
- ✓ Doucheforløbet foregår med koldt vand.



Ved at trykke på knapperne igen i 2 sekunder kan du atter aktivere funktionen. Enheden bipper (1x).

Tilpasning af douche- forløbet til dine behov

Indstilling af douche- strålens styrke

Forudsætning

- Doucheforløbet kører nu.

- ▶ Tryk på knappen <+> for at øge douche-
strålens styrke. Tryk på knappen <-> for at nedsætte douche-
strålens styrke.

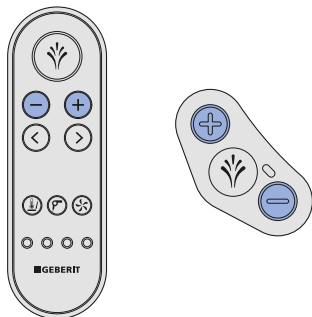

Resultat

- ✓ Douchestrålen bliver kraftigere eller
svagere.

- i** Du kan indstille douche-
strålens styrke i 5 trin.

Indstilling af douche- armens position

- i** Kvindelige brugere skal indstille dou-
chearmens position på douche-
funktionen optimalt efter deres krop, så
den naturlige beskyttelse af vaginal-
området ikke påvirkes på negativ vis.

Forudsætning

- Doucheforløbet kører allerede.

- ▶ Tryk på piletasterne på fjernbetjening-
en for at positionere douche-
armen.

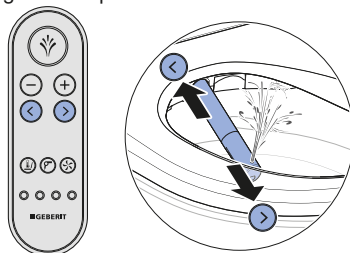

Resultat

- ✓ Douchearmen er optimalt indstillet.

- i** Du kan indstille douche-
armens position i 5 trin.

Ændring af grundprofil

Forudsætning

- Du sidder på toiletsædet.
- Du har tilpasset doucheforløbet til dine personlige behov.

- ▶ Tryk samtidigt på en af de to første <Brugerprofilknapper> i mere end 2 sekunder under tørringen eller ved afslutningen af doucheforløbet.

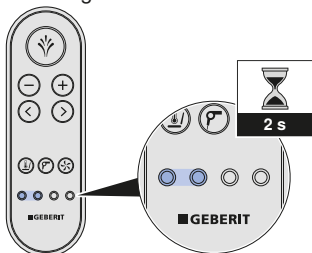

Resultat

- ✓ Enheden bipper (1x).
- ✓ Din personlige grundprofil er gemt og åbnes automatisk ved brugen af douchetoiletet.

Lagring af brugerprofiler

Forudsætning

- Du sidder på toiletsædet.
- Du har tilpasset doucheforløbet til dine personlige behov.

- ▶ Tryk på en af de fire brugerprofilknapper i mere end 2 sekunder under tørringen eller ved afslutningen af doucheforløbet.

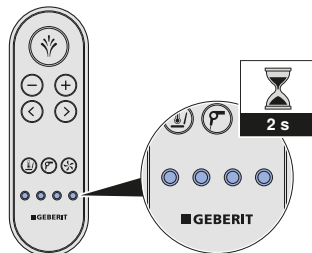

Resultat

- ✓ Enheden bipper (1x).
- ✓ Din personlige brugerprofil er gemt på den valgte <Brugerprofilknapp>.

Åbning af brugerprofiler



Brugerprofiler giver direkte adgang til dine personlige indstillinger. Vælg din brugerprofil, når du har sat dig.

Forudsætning

- Personlige brugerprofiler er gemt på de relevante knapper <Brugerprofil>. → Se "Lagring af brugerprofiler", side 30.

- ▶ Tryk på knappen <Brugerprofil>, hvor dine personlige indstillinger er gemt.

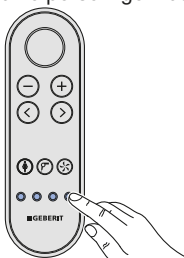

Resultat

- ✓ Din personlige brugerprofil hentes.
- ✓ Doucheprocessen kan startes med dine personlige indstillinger.

Gem den personlige brugerprofil i Geberit Home-appen

Forudsætning

- Den aktuelle version af Geberit Home-appen er installeret på din smartphone.
- Geberit Home-appen kører.
- Du befinder dig i douchetoilettets dækningsområde, og brugergenkendelsen behøver ikke at være aktiveret.

- ▶ Gem indstillingerne i Geberit Home-appen.

Resultat

- ✓ Den personlige brugerprofil er gemt på din smartphone.
- ✓ Indstillingerne gælder for alle tilsluttede douchetoiletter.

Sådan rengør og afkalker du enheden

Plejevejledning

Du har valgt et produkt med en førsteklasses overflade. Overhold følgende instrukser til pleje. Producenten påtager sig intet ansvar for produktskader, der opstår som følge af forkert pleje og håndtering.

Generel rengøringsanbefaling

Hvis rengøringsintervallerne overholdes, garanteres det, at douchetoiletet fungerer perfekt. Rengøringsaktiviteterne må kun udføres med egnede rengøringsmidler og -apparater. → Se "Egnede rengøringsmidler og rengøringsredskaber", side 33.

Rengøringsinterval	Rengøringsaktivitet
Dagligt	<ul style="list-style-type: none">▶ Fjern vanddråber med en blød, fnugfri klud for at undgå kalkpletter.
Ugentligt	<ul style="list-style-type: none">▶ Rengør WC-skålen med Geberit AquaClean rengøringsmiddel. → Se "Plejevejledninger til sanitetskeramik", side 35.▶ Rengør alle overflader og hjørner grundigt. → Se "Rengøring af toiletlæg, toiletsæde og hus", side 38.▶ Kontroller douchedysen, og rengør den ved behov. → Se "Rengøring af douchedysen", side 39.▶ Skyl douchedysen under rindende vand for at fjerne fremmede stoffer.

Automatisk vandudskiftning

Hvis douchetoiletet ikke er blevet brugt i mere end 2 uger, skylles enheden med rent vand, når der tændes for den. På den måde sikres kvaliteten af brusevandet inden anvendelsen.

Specifik desinfektion

Desinfektion er kun nødvendig i tilfælde af en konkret smittefare på grund af sygdomsfremkaldende bakterier. Ellers skal de anbefalede rengøringsintervaller overholdes, og de angivne rengøringsaktiviteter skal udføres. → Se Generel rengøringsanbefaling.

OBS

Aggressive desinfektionsmidler

En desinfektion med aggressive desinfektionsmidler kan føre til skader på overfladen.

- ▶ Brug kun desinfektionsmiddel på alkoholbasis, der også er egnet til hånd- og huddesinfektion.
- ▶ Overhold producentens sikkerhedsinstruktioner, når du håndterer farlige stoffer.

Desinfektionstype	Desinfektionsproces
Våd tørredesinfektion Bruges på glatte overflader, der kan tørres af	<ul style="list-style-type: none">▶ Fugt overfladerne helt med desinfektionsmiddel.▶ Lad desinfektionsmidlet virke iht. producentens anvisninger.▶ Tør derpå overfladerne af med engangsklude.

Egnede rengøringsmidler og rengøringsredskaber

OBS

Aggressive afkalkningsmidler

Uegnede afkalkningsmidler kan føre til skader på enheden.

- ▶ Brug udelukkende Geberit AquaClean afkalkningsmiddel til afkalkning.
- ▶ Bemærk kapitlet Afkalkning af enheden.

OBS





Aggressive og skurrende rengøringsmidler



Rengøring med aggressive og skurrende rengøringsmidler kan føre til skader på overfladen.

- ▶ Brug Geberit AquaClean rengøringsmidler.
- ▶ Overhold rengørings- og plejeanvisningerne.

Det anbefales at bruge Geberit AquaClean rengøringsset, da det indeholder et rengøringsmiddel, der er klar til brug og perfekt tilpasset til alle Geberit AquaClean overflader.

Anbefalede egenskaber for egnede rengøringsmidler og -apparater til optimal udførelse af de enkelte rengøringsaktiviteter:

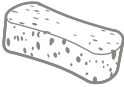
Symbol	Egenskaber for egnede rengøringsmidler
	Hudvenlig
	Svagt sur, f.eks. fortyndet citronsyre
	Svagt skummende
	Flydende
	Kan fortyndes i vand

Symbol	Egnede rengøringsredskaber
	Bløde, finporede svampe
	Støvfri, bløde og fnugfri klude
	WC-børste

Anvisninger til glatte overflader

Alle glatte overflader gøres hygiejnisk rent med vand og et flydende, hudvenligt, mildt rengøringsmiddel.



Aggressive rengøringsmidler og midler med slibeeffekt kan beskadige overfladen. Brug udelukkende flydende, hudvenlige, milde rengøringsmidler. Geberit AquaClean rengørings-sæt (varenr. 242.547.00.1) indeholder et rengøringsmiddel, der er klar til brug og er perfekt tilpasset efter alle Geberit AquaClean overflader.

Plejevejledninger til sanitetskeramik

- Brug kun almindelige rengøringsmidler under hensyntagen til producentens oplysninger.
- Sørg for, at sædet på sanitetskeramikken eller urinallåget er åbnet eller afmonteret i løbet af rengøringsmidlernes virkningstid.
- Brug kun klorholdige, slibende eller skurende rengøringsmidler i tilfælde af kraftige aflejringer.
- Brug ikke skarpe eller spidse genstande til rengøringen.

Skidt	Vedligeholdelse
Til den daglige rengøring	<ul style="list-style-type: none">▶ Anvend flydende, milde rengøringsmidler og vand.▶ Tør overfladen med en blød, fnugfri klud.
Ved fastsiddende skidt	<ul style="list-style-type: none">▶ Til sanitetskeramik skal der generelt bruges egnede rengøringsmidler eller et mildt skuremiddel.▶ Fjern eksisterende kalkaflejringer med et mildt, eddikeholdigt rengøringsmiddel.▶ Rengør overfladen med vand.▶ Tør overfladen med en blød, fnugfri klud.
Ved kraftige aflejringer	<p>Organiske aflejringer (brun til sort farve):</p> <ul style="list-style-type: none">▶ Rengør de pågældende steder med et almindeligt klorholdigt rengøringsmiddel. Vær i den forbindelse opmærksom på oplysningerne fra producenten af rengøringsmidlet. Virkningstiden for det klorholdige rengøringsmiddel må dog maks. være 2 timer.▶ Rengør overfladen med vand.▶ Tør overfladen med en blød, fnugfri klud. <p>Silikataflejringer (grå farve):</p> <ul style="list-style-type: none">▶ Fugt en mikrofiberklud med almindeligt glaskeramikrengøringsmiddel.▶ Rengør de pågældende steder med cirkelbevægelser. Silikataflejringer er meget modstandsdygtige, derfor kan det være nødvendigt at rengøre flere gange.▶ Rengør overfladen med vand.▶ Tør overfladen med en blød, fnugfri klud.

Rengøring mellem enhed og WC-skål



ADVARSEL

Livsfare på grund af elektrisk stød

Uden aftagelsesbegrænser (sikkerhedsline) kan der løbe vand ind i enheden ved bevægelse.

- ▶ Aftagelsesbegrænserens line må ikke skæres over eller beskadiges.
- ▶ Aftagelsesbegrænseren må ikke manipuleres eller fjernes.

1 Sluk for enheden.

2 Løsn enheden fra bundpladen.

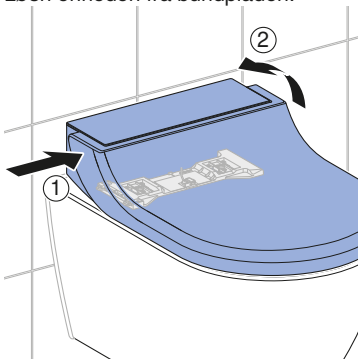

3 Løft enheden, så langt som aftagelsesbegrænseren tillader det. Rengør mellemrummet mellem douchoiletet og WC-skålen.

4 Monter enheden på bundpladen. Sørg for, at den går ordentligt i hak.

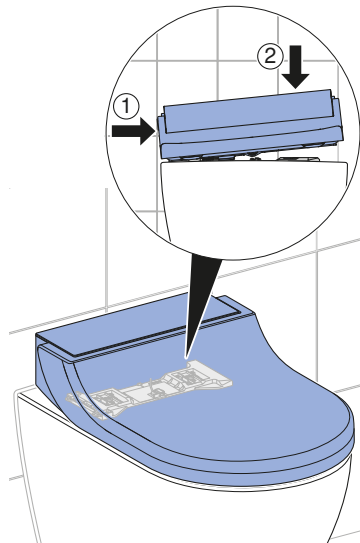

5 Tænd for enheden.

Anvisninger til toiletsæde

Vær opmærksom på følgende ved rengøring af toiletsædet:

- Sørg for, at toiletsædet er åbnet eller afmonteret i løbet af rengøringsmidlernes indvirkningstid.
- Anvend ikke klor-, syreholdige eller ætsende rengøringsmidler.
- Brug ikke slibende eller skurrende rengøringsmidler.
- Brug ikke skarpe eller spidse genstande til rengøringen.
- Anvend flydende, milde rengøringsmidler og vand.
- Brug en blød, fnugfri klud.
- Fjern omgående opløsningsmiddelholdige stoffer.

Tag toiletlåget af

- 1** Slå toiletlåget op.

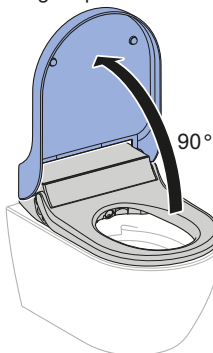

- 2** Tag toiletlåget af.

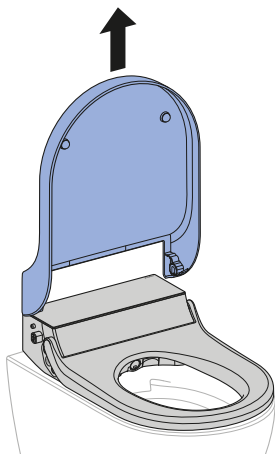

Rengøring af toiletlæg, toiletsæde og hus

i Pas på ikke at ridse overfladerne. Læg altid komponenterne på et blødt og ikke ridsende underlag.

1 Sprøjt overfladerne med Geberit AquaClean rengøringsmiddel. Tør overfladerne af med en blød, fnugfri og fugtig klud.

2 Åbn toiletlåget.

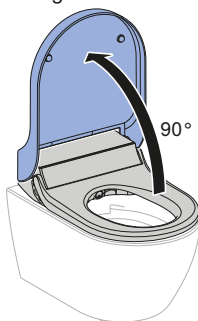

3 Tag toiletlåget af.

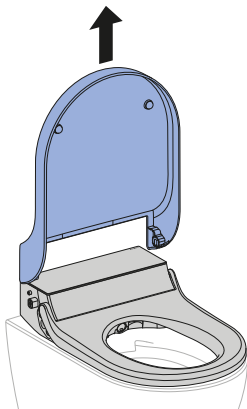

4 Tag designafdækningen af med henblik på komplet rengøring.

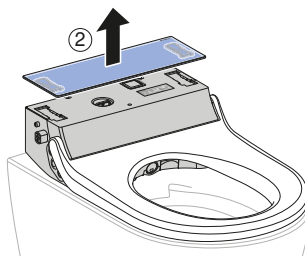
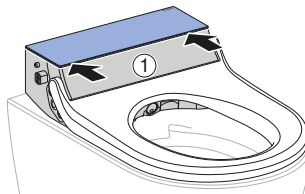

5 Sprøjt toiletlåget og toiletsædet med Geberit AquaClean rengøringsmiddel. Tør overfladerne af med en blød, fnugfri og fugtig klud.

6 Tør derefter alle overfladerne af med en blød, fnugfri klud.

7 Sæt atter enheden sammen i omvendt rækkefølge efter rengøringen.

Rengøring af douchedysen



- Brug en blød, fnugfri klud til rengøring.
- Geberit AquaClean rengøringsmiddel er specielt velegnet til samtlige overflader på enheden.

1 Slå toiletlåget og toiletsædet op.

2 Tryk samtidigt på knapperne <+> og <Douche>.

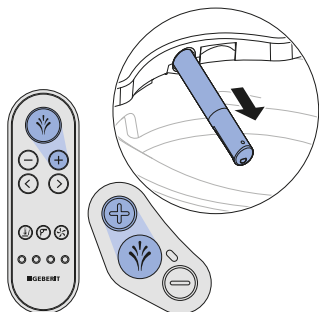

✓ Douchearmen kører helt ud.

3 Hold douchearmen fast, og træk douchedysen fremad med henblik på rengøring og afkalkning. Vær opmærksom på, at douchedysen skal bevæges lige i forhold til douchearmen.

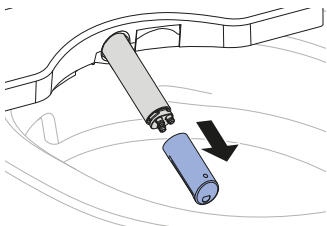

4 Udskift douchedysen, hvis den ikke længere kan rengøres og afkalkes fuldstændigt.

5 Sprøjt douchearmen med Geberit AquaClean rengøringsmiddel. Skyl derefter grundigt af med varmt vand.

6 Tør douchedysen grundigt.

7 Monter douchedysen.

8 Tryk på knappen <Douche>.

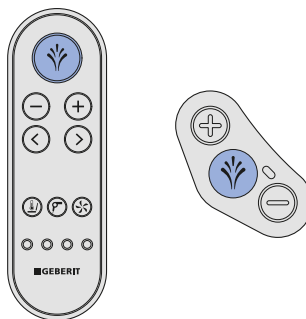

✓ Douchearmen kører helt ind. Rengøringen er afsluttet.

Udskiftning af det keramiske bikagefilter



ADVARSEL

Livsfare på grund af elektrisk stød

Uden aftagelsesbegrænser (sikkerhedslinie) kan der løbe vand ind i enheden ved bevægelse.

- ▶ Aftagelsesbegrænserens line må ikke skæres over eller beskadiges.
- ▶ Aftagelsesbegrænseren må ikke manipuleres eller fjernes.



FORSIGTIG

Mulig sundhedsfare

Urenheder i filtret kan belaste åndedrættet.

- ▶ Udskift filtret én gang om året.



Det keramiske bikagefilter sidder på enhedens højre bagside under en klap. Det er fastgjort med 2 fjederlåse.

Forudsætning

- Status-LED'en lyser grønt.

1 Løsn enheden fra bundpladen.

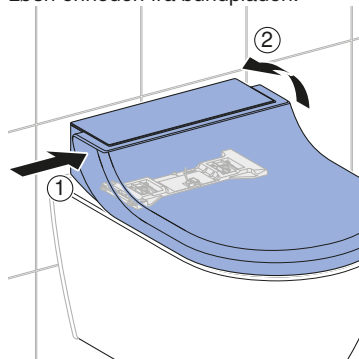

2 Drej enheden en smule med uret, til du har adgang til filterklappen.

3 Bøj filterklappens fjederlåse let nedad, og åbn klappen.

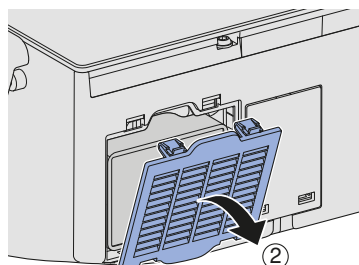
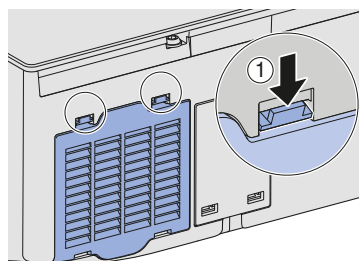

- 4** Træk det brugte filter ud af åbningen. Sæt derpå det nye filter i.

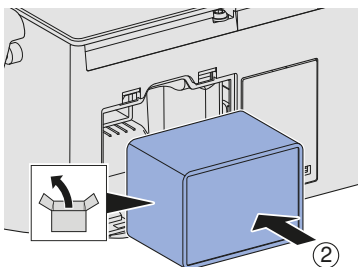
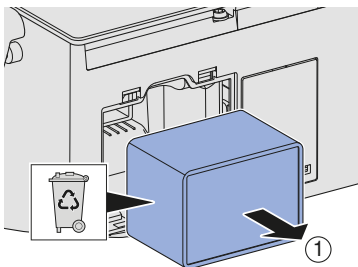

- 5** Luk klappen igen.

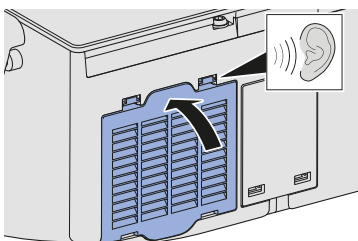

- 6** Monter enheden på bundpladen. Sørg for, at den går ordentligt i hak.

- 7** Tryk på knappen <Lugtudsugning> og knappen <Douche> samtidig i mere end 2 sekunder.



Resultat

- ✓ Enheden bipper (1x). Tælleren er nulstillet.
- ✓ Lugtneutraliseringen fungerer igen, når status-LED'en er slukket.

Afkalkning af enheden

OBS

Aggressive afkalkningsmidler

Uegnede afkalkningsmidler kan føre til skader på enheden.

- ▶ Brug udelukkende Geberit AquaClean afkalkningsmiddel til afkalkning.
- ▶ Bemærk kapitlet Afkalkning af enheden.



- Det er nødvendigt at afkalke mindst én gang om året, evt. også oftere afhængigt af antallet af douchecykler.
- Under afkalkningen kan douchetoiletet stadig bruges uden douchefunktionerne.
- Afkalkningen varer op til 30 minutter. Når den orange status-LED slukker, er douchefunktionen atter klar til brug.
- Fjern straks stænk af Geberit AquaClean afkalkningsmiddel med en fugtig klud.

Forudsætning

- Status-LED'en på kontrolpanelet blinker blå-rød, eller den blinker samtidig blå-rød og lyser orange.
- Toiletlåget er taget af.

- 1 Åbn designafdækningen.

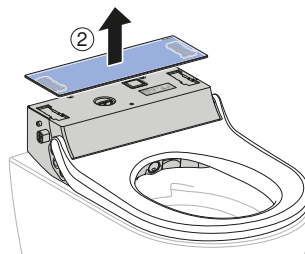
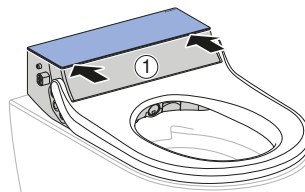

- 2 Fjern proppen.

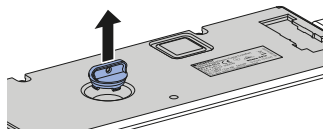

- 3 Tryk i mere end 5 sekunder på knapperne <-> og <Douche> på kontrolpanelet på siden samtidigt.



- ✓ Status-LED'en på kontrolpanelet på siden blinker samtidigt rødt og orange.

- 4** Fyld ca. en halv flaske Geberit AquaClean afkalkningsmiddel i enheden.

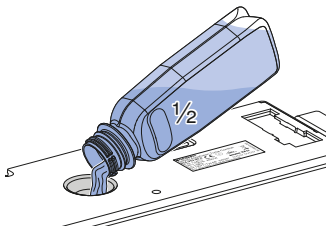

- 5** Tryk på knappen <Douche> på kontrolpanelet på siden.
- ✓ Status-LED'en lyser orange.
 - ✓ Enheden bearbejder det påfyldte afkalkningsmiddel, hvorved der løber en lille mængde afkalkningsmiddel ind i WC-skålen. Efter ca. 15 sekunder blinker status-LED'en på kontrolpanelet på siden samtidigt rødt og orange.

- 6** Fyld resten af Geberit AquaClean afkalkningsmidlet i enheden.

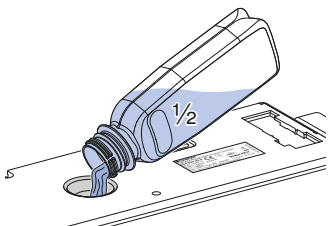

- 7** Sæt atter proppen i.

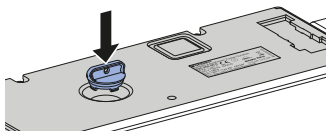

- 8** Luk designafdækningen.

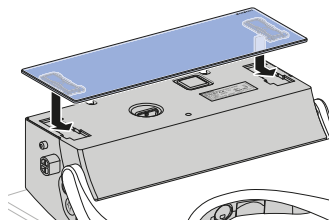

- 9** Monter toiletlåget.

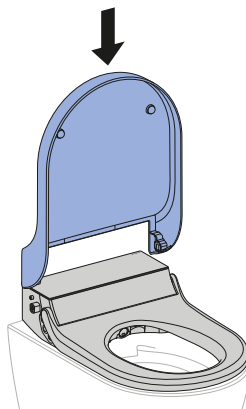

- 10** Tryk på knappen <Douche> på kontrolpanelet på siden.



- ✓ Status-LED'en lyser orange, til afkalkningsprogrammet er afsluttet. Når status-LED'en slukker, er enheden atter klar til brug.

Afkalkningsmeddelelse på enheden

Enheden kan indstilles via Geberit Home-appen til den lokale vandhårdhed iht. følgende tabel. Denne tilpasning forhindrer unødvendig afkalkning og skåner miljøet. Enheden skal alligevel afkalkes regelmæssigt.

Område	°fH	°dH	°eH
blødt	≤ 15	≤ 8	≤ 11
medium	15–25	8–14	11–18
hårdt	> 25	> 14	> 18

Følgende tabel hjælper dig til at identificere afkalkningsmeddelelser og udføre den relevante afhjælpning af meddelelsen.

Årsag	Meddelelse	Afhjælpning
Regelmæssig afkalkning: mindst én gang om året	<ul style="list-style-type: none">• Status-LED'en på kontrolpanelet blinker blåt-rødt.• Geberit Home-appen viser en afkalkningsmeddelelse.	<ul style="list-style-type: none">▶ Udfør afkalkningen. → Se Afkalkning af enheden.
Blokeret enhed: opfordring til afkalkning afvist flere gange	<ul style="list-style-type: none">• Status-LED'en på kontrolpanelet lyser orange blinker blåt-rødt samtidigt.• Geberit Home-appen viser en afkalkningsmeddelelse.	<p>Forudsætning</p> <ul style="list-style-type: none">– Det er ikke længere muligt at gennemføre et doucheforløb uden afkalkning.▶ Udfør afkalkningen. → Se Afkalkning af enheden.

Således afhjælper du fejl

Fremgangsmåde ved fejl

Følgende tabel viser dig, hvad du skal gøre i tilfælde af fejl:

- Udfør trinnene efter hinanden, til enheden ikke længere fungerer ukorrekt eller fungerer igen.
- Overhold den angivne rækkefølge for trinnene.

Trin	Problembeskrivelse	Afhjælpning
1	Douchetoiletet fungerer ukorrekt eller fungerer ikke.	<ul style="list-style-type: none">▶ Sluk for enheden. → Se "Til- og frakobling af enhed", side 18.▶ Vent 30 sekunder.▶ Tænd for enheden. → Se "Til- og frakobling af enhed", side 18.
2	Trin 1 er udført. Douchetoiletet fungerer stadig ukorrekt eller fungerer stadig ikke.	<ul style="list-style-type: none">▶ Kontroller status-LED'en på kontrolpanelet på siden. → Se "Status-LED på kontrolpanelet på siden", side 15.
3	Trin 1 og 2 er udført. Douchetoiletet fungerer stadig ukorrekt eller fungerer stadig ikke.	<ul style="list-style-type: none">▶ Kontroller problembeskrivelserne fra fejltabellen, og udfør den relevante afhjælpning ved behov. → Se "Douchetoiletet er uden funktion", side 46, og "Andre funktionsfejl", side 47.
4	Trin 1 og 3 er udført. Douchetoiletet fungerer stadig ukorrekt eller fungerer stadig ikke.	<ul style="list-style-type: none">▶ Kontakt kundeservice.

Douchetoiletet er uden funktion

Den følgende tabel hjælper dig ved fejlsøgning, hvis douchetoiletet ikke har nogen funktion.



FARE

Elektrisk stød

Ukorrekt udført vedligeholdelsesarbejde og fejlafhjælpning kan føre til alvorlige kvæstelser og døden.

- ▶ Ved fejlfunktioner skal enheden omgående frakobles via afbryderen, og kundeservice skal kontaktes.
- ▶ El-installationer på enheden må udelukkende udføres af uddannede elinstallatører.
- ▶ På- og ombygning på enheden må kun foretages af uddannet fagpersonale.



Douchetoiletet kan også benyttes som et normalt WC i tilfælde af fejl. Douchearmen skal være helt kørt ind. Toiletskyllet aktiveres som sædvanligt ved hjælp af betjeningsknapperne.

Problembeskrivelse	Årsag	Afhjælpning
Sikring eller fejlstrømsafbryder i den elektriske for-deler udløses én gang.	Der er opstået en fejl	<ul style="list-style-type: none">▶ Udskift eller nulstil sikring i den elek-triske for-deler.▶ Nulstil fejlstrømsafbryderen i den elektriske for-deler. Resultat ✓ Enheden initialiseres igen efter tilkob-ling. Benyttelse af enheden udløser in-gen sikring eller fejlstrømsafbryder.
Sikring eller fejlstrømsaf-bryder i den elektriske for-deler udløses gentagne gange ved anvendelse af enheden.	Enhed defekt	<ul style="list-style-type: none">▶ Udskift eller nulstil sikring eller fejl-strømsafbryder i den elektriske forde-ler.▶ Tag stikket ud (hvis det forefindes).▶ Kontakt kundeservice.
Produktet har en ukendt teknisk defekt.	Der er opstået en fejl	<ul style="list-style-type: none">▶ Udløs sikring eller fejlstrømsafbryder i den elektriske for-deler.▶ Tag stikket ud (hvis det forefindes).▶ Kontakt kundeservice.▶ Lad strømforsyningen kontrollere af en fagmand.

Andre funktionsfejl

Den følgende tabel hjælper dig ved fejlsøgningen, hvis enkelte dele af douchetoiletet svigter.



Douchetoiletet kan også benyttes som et normalt WC i tilfælde af fejl. Douchearmen skal være helt kørt ind. Toiletskyllet aktiveres som sædvanligt ved hjælp af betjeningsknapperne.



Hvis enheden er defekt, kan du slukke for den via afbryderen.

Problembeskrivelse	Årsag	Afhjælpning
Lugtneutraliseringen er svag eller virkningsløs.	Keramisk bikagefilter tilsmudset	▶ Udskift det keramiske bikagefilter. → Se "Udskiftning af det keramiske bikagefilter", side 40.
Douchearmen fungerer ikke korrekt.	Der er opstået en fejl	▶ Sluk for enheden. → Se "Til- og frakobling af enhed", side 18. ▶ Vent 30 sekunder. ▶ Tænd for enheden. → Se "Til- og frakobling af enhed", side 18. Resultat ✓ Enheden initialiseres igen efter tilkobling.
Douchens rengøringseffekt forringes.	Douchedyser tilstoppet eller defekte	▶ Rengør eller udskift douchedyserne. → Se "Rengøring af douchedyserne", side 39. ▶ Afkalk enheden. → Se "Afkalkning af enheden", side 42.
Douchetoiletet når ikke længere den sædvanlige temperatur, når der douches.	Douchetoiletet tilsmudset	▶ Afkalk enheden. → Se "Afkalkning af enheden", side 42. ▶ Sluk for enheden. → Se "Til- og frakobling af enhed", side 18. ▶ Vent 30 sekunder. ▶ Tænd for enheden. → Se "Til- og frakobling af enhed", side 18. Resultat ✓ Enheden initialiseres igen efter tilkobling.

Problembeskrivelse	Årsag	Afhjælpning
Status-LED'en blinker rødt.	Der er opstået en fejl	<ul style="list-style-type: none"> ▶ Sluk for enheden. → Se "Til- og frakobling af enhed", side 18. ▶ Vent 30 sekunder. ▶ Tænd for enheden. → Se "Til- og frakobling af enhed", side 18. <p>Resultat</p> <ul style="list-style-type: none"> ✓ Enheden initialiseres igen efter tilkobling.
	Ny initialisering mislykket	<ul style="list-style-type: none"> ▶ Kontakt kundeservice.

Fjernbetjeningen er uden funktion

Den følgende tabel hjælper ved fejlsøgningen, hvis:

- fjernbetjeningen ikke har nogen funktion.
- douchetoiletet ikke kan styres med fjernbetjeningen.



Fjernbetjeningen er inaktiv under brugen af Geberit Home-appen.



Hvis fjernbetjeningen ikke fungerer, kan du bruge kontrolpanelet på siden.



Hvis enheden er defekt, kan du slukke for den via afbryderen.

Trin	Problembeskrivelse	Afhjælpning
1	Fjernbetjeningens display viser [no connection], når der trykkes på knappen og kan kun betjenes via kontrolpanelet på siden.	<ul style="list-style-type: none">▶ Udfør ny tilordning af fjernbetjeningen. → Se "Ny tilordning af fjernbetjeningen", side 51 Resultat ✓ Enheden bipper (1x), og den blå LED på kontrolpanelet på siden lyser 4 sekunder.
2	Douchetoiletet kan ikke styres med fjernbetjeningen. Fjernbetjeningen er blevet tilordnet igen.	<ul style="list-style-type: none">▶ Udskift batteri (type CR2032). → Se "Udskiftning af batteri i fjernbetjeningen", side 50▶ Udfør ny tilordning af fjernbetjeningen. → Se "Ny tilordning af fjernbetjeningen", side 51
3	Batteriet er udskiftet, og fjernbetjeningen er blevet tilordnet igen. Fjernbetjeningens display er stadig inaktivt, selvom der trykkes på knappen.	<ul style="list-style-type: none">▶ Kontakt kundeservice. Resultat ✓ Fjernbetjeningen er defekt.

Udskiftning af batteri i fjernbetjeningen

Forudsætning

- Under hele forløbet befinder fjernbetjeningen sig i douchetoiletets modtageområde.

- 1 Tag det opbrugte batteri ud, og bortskaf det fagligt korrekt.

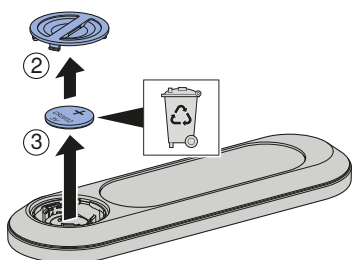
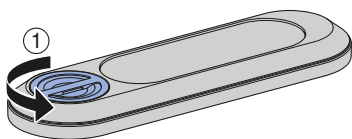

- 2 Sæt et nyt batteri af typen CR2032 i.

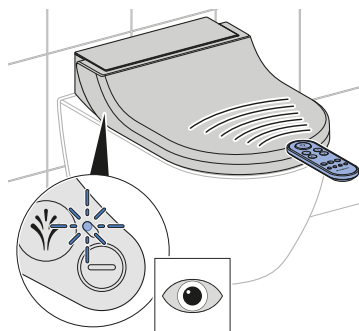
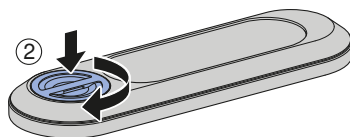
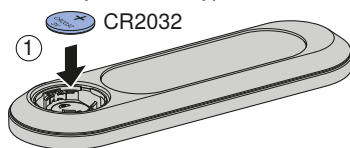

Ny tilordning af fjernbetjeningen

i Enheden kan kun betjenes via en enkelt, tilordnet fjernbetjening.

- ▶ Tryk på knappen <+> på fjernbetjeningen og på knappen <+> på kontrolpanelet på siden samtidigt i ca. 10 sekunder.

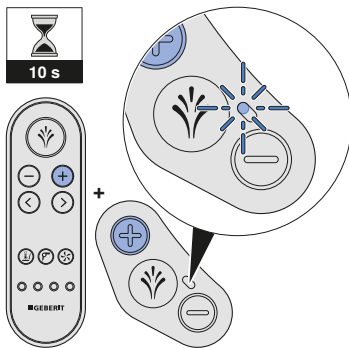

Resultat

- ✓ Enheden bipper (1x), og den blå status-LED på kontrolpanelet på siden lyser 4 sekunder.
- ✓ Douchetoiletet kan styres med fjernbetjeningen.

Bæredygtighed

Geberit Gruppe og bæredygtighed

Som førende på det europæiske marked inden for sanitetsbranchen står Geberit for vandbesparelse, ressourceeffektivitet og bæredygtig konstruktion. Gruppen har i årtier bevist, at succesrige forretningsaktiviteter kan forenes med en miljøvenlig og social adfærd. En bæredygtig virksomhedsledelse hjælper med at spare omkostninger og nedsætte risici. Geberit ønsker at være et forbillede for kunder, leverandører og andre partnere og at sætte nye standarder. Med til dette hører vandbesparende og bæredygtige produkter, en sikker, miljøvenlig og ressourceeffektiv produktion, en indkøbs- og logistikafdeling med høje standarder inden for miljø og etik, samt gode arbejdsforhold for de 12.000 engagerede og kompetente medarbejdere over hele verden. Firmaets ansvar varetages blandt andet via globale hjælpeprojekter inden for kernekompetencen vand.

Ecodesign – økobalance

Grundlaget for bæredygtige produkter er en systematisk innovationsproces, hvor de mest miljøvenlige materialer og funktionsprincipper vælges, risici minimeres, og der tilstræbes en høj ressourceeffektivitet. Der kan på anmodning leveres en detaljeret økobalance til dette produkt.

Økotips

Det pågældende produkt er udviklet med største omhu, også hvad angår forbruget af energi, vand og ressourcer (se også tekniske data). Du kan reducere produktets økologiske fodaftryk ved at efterleve de følgende anbefalinger:

- Sluk for enheden, når du tager på ferie.
- Afbryd douchefunktionen manuelt for at spare varmt vand.
- Brug kun lidt papir til at tørre dig med.
- Sluk for varmtvandsbeholderens varmfunktion, når du ikke har brug for varmt brusevand.
- Brug et miljøvenligt rengøringsmiddel.
- Vedligehold enheden regelmæssigt, og behandl den omhyggeligt for at forlænge holdbarheden.
- Aflever defekte enheder til faglig korrekt bortskaffelse hos Geberit eller til en autoriseret partner.

Bortskaffelse

Bortskaffelse af affald fra elektrisk og elektronisk udstyr



■

Ifølge direktivet 2012/19/EU (om affald af elektrisk og elektronisk udstyr - WEEE) er producenter af elektriske apparater forpligtet til at tage brugte apparater retur og bortskaffe dem korrekt. Symbolet angiver, at produktet ikke må bortskaffes sammen med restaffald. Brugte apparater skal leveres direkte tilbage til Geberit med henblik på fagligt korrekt bortskaffelse. Modtageradresser kan rekvireres hos det ansvarlige Geberit salgsselskab.

Slutbrugergaranti

Slutbrugergaranti

Følgende slutkundegaranti gælder ud over det ved lov fastsatte ansvar for materielle fejl, der påhviler kontrahenten, og har ingen indvirkning derpå.

Det på installationsstedet for Geberit AquaClean produktet ("produkt") ansvarlige Geberit selskab („Geberit“) yder garanti for det produkt, der er oplyst med serienummer på garantibeviset. Garantien omfatter følgende:

1. Geberit garanterer i en periode på 3 år fra installationsdatoen hos slutkunden ("garantiperiode"), at produktet er frit for materiale- og produktionsfejl. Garantens omfang er som følger:
 - a) I de første 2 år af garantiperioden istandsætter eller skifter Geberit i tilfælde af materiale- og produktionsfejl de defekte dele gratis gennem en af Geberit autoriseret kundeservice.
 - b) I det tredje år af garantiperioden leverer Geberit i tilfælde af materiale- eller produktionsfejl gratis reservedele til udskiftning af defekte dele til den af Geberit autoriserede kundeservice, som kunden har valgt at lade reparationen udføre af.
2. Slutkunden kan ikke fremsætte yderligere krav over for Geberit ud over bestemmelserne i denne garanti.
3. Der kan kun gøres garantikrav gældende i følgende tilfælde:
 - a) Produktet er monteret og taget i drift af en VVS-installatør eller af en af Geberit autoriseret kundeservice.
 - b) Der ikke er foretaget ændringer af produktet, især at der ikke er fjernet eller skiftet dele eller foretaget yderligere installationer.
 - c) Produktets fejl ikke skyldes forkert installation eller brug eller mangelfuld pleje og vedligeholdelse.
 - d) I det tredje år af garantiperioden kan der kun fremsættes krav, såfremt slutkunden udfylder det vedlagte garantibevis og sender det retur til det lokale Geberit selskab i det område, hvor produktet er installeret, inden 90 arbejdsdage fra installationsdatoen.
4. Denne garanti gælder for installationssteder i lande, hvor Geberit repræsenteres af eget salgsselskab eller gennem en salgspartner.
5. Denne garanti er udelukkende underlagt lovgivningen i det land, hvor Geberit har sit hovedsæde. FN's konvention om aftaler om internationale køb af løsøre er udelukket. Alle uoverensstemmelser, der måtte udspinge af nærværende garanti, afgøres ved domstolen i den by, hvor Geberit har sit hjemsted.



Tekniske data og overensstemmelse

Tekniske data

Mærkespænding	230 V AC
Netfrekvens	50 Hz
Effektforbrug	2000 W
Effektforbrug standby	< 0,5 W
Beskyttelsestype	IPX4
Beskyttelsesklasse	I
Frekvensområde	2400 MHz-2483.5 MHz
Maksimal udgangseffekt	0 dBm
Trådløs teknologi	Bluetooth® Low Energy ¹⁾
Nettilslutning	Nettilslutning via systemstik med treleders fleksibel kappeledning
Douchevarighed	50 s
Antal tryktrin for douchestrålen	5
Vandtemperatur	37 °C
Driftstemperatur	5–40 °C
Forsyningstrykomsråde	50–1000 kPa 0,5–10 bar
Minimumsvandstrømstryk	0,5 bar 50 kPa
Beregnet gennemstrømningsværdi	0,02 l/s
Maksimal belastning af toiletsæde	150 kg

¹⁾ Mærket Bluetooth® og dets logoer tilhører Bluetooth SIG, Inc. og bruges af Geberit på licens.

Forenklet EU-overensstemmelseserklæring

Hermed erklærer Geberit International AG, at radioudstyrstypen Geberit AquaClean Tuma er i overensstemmelse med direktiv 2014/53/EU.

EU-overensstemmelseserklæringens fulde tekst kan findes på følgende internetadresse:
<https://doc.geberit.com/969453000.pdf>.

(CH) Geberit Vertriebs AG

Schachenstrasse 77
CH-8645 Jona
T 0848 882 982
www.geberit-aquaclean.ch

(DE) Geberit Vertriebs GmbH

Kundendienst/Servicestelle
Theuerbachstrasse 1
D-88630 Pfllendorf
T (075 52) 934 10 11
F (075 52) 934 866
www.geberit-aquaclean.de

(AT) Geberit Vertriebs GmbH & Co. KG

Geberitstrasse 1
A-3140 Pottenbrunn / St. Pölten
T +43 2742 401-500
www.geberit-aquaclean.at

(AE) Geberit International Sales AG

Dubai Branch
B702-B705
Building No. 1
Dubai Design District
PO Box
UAE-282317 Dubai
T +971 4 204 5477
F +971 4 204 5497
www.geberit.ae

(BE) Geberit nv

Beaulieustraat 6
B-1830 Machelen
T +32 2 252 0111
F +32 2 251 0867
www.geberit-aquaclean.be

(BG) Юнитрейд Интернешънъл ЕООД

бул. "Черни връх" 161-А
1407 София
T 02/ 968 11 11
F 02/ 968 10 01
www.unitrade-bg.com

(CN) 吉博力(上海)贸易有限公司

地址: 上海市嘉定区南翔高科技园
惠平路1515号
邮编: 201802

(CZ) Geberit spol. s r.o.

Sokolovská 2408/222
190 00 Praha 9
T +420 547 212 335
F +420 547 212 340
www.geberit.cz

(DK) Geberit A/S

Lægårdsvej 26
DK-8520 Lystrup
T +45 86 74 10 86
F +45 86 74 10 98
www.geberit-aquaclean.dk

(ES) Geberit, S.A.U.

Plaza Europa, 2-4, 6ª planta
ES-08902 L'Hospitalet del Llobregat (Barcelona)
T +34 902 170 635
www.geberit-aquaclean.es

(FI) Geberit Oy

Tahkotie 1
FI-01530 Vantaa
P +358 9 867 8450
www.geberit.fi

(FR) Geberit France

ZA du Bois Gasseau - CS40252 Sa-
moreau
FR-77215 Avon Cedex
Téléphone 01 60 71 66 61
T +33(0)825 801 603
F +33(0)825 801 604
www.geberit-aquaclean.fr

(GB) Geberit Sales Ltd.

Geberit House
Edgehill Drive
Warwick
CV34 6NH
T (0)1926 516 800
T (0)1926 516 809
In Eire T +44 1622 717 811
www.geberit-aquaclean.co.uk

(HR) Predstavništvo Geberit

prodaja d.o.o. Ruše
Samoborska cesta 218
10090 Zagreb, HR
T +385 1 3867 800
F +385 1 3867 801
www.geberit.hr

(HU) Geberit Kft

1117 Budapest,
Alíz utca 2.
T +36 1 204 4187
www.geberit.hu

(IT) Geberit Marketing e Distribuzione SA

Via Gerre 4
CH-6928 Manno
T +41 91 611 92 92
F +41 91 611 93 93
www.geberit-aquaclean.it

(LU) Geberit Luxembourg

61, avenue de la Libération
L-3850 Schifflange
T +352 54 52 26
F +352 54 54 91
www.geberit.lu

(NL) Geberit B.V.

Fultonbaan 15
3439 NE Nieuwegein
T +31 (0)3060 57700
F +31 (0)3060 53392
www.geberit-aquaclean.nl

(NO) Geberit AS

Luhrtoppen 2
N-1470 Lørenskog
T +47 67 97 82 00
www.geberit-aquaclean.no

(PL) Geberit Sp. z o.o.

ul. Postępu 1
02-676 Warszawa
T +48 22 843 06 96
www.geberit-aquaclean.pl

(PT) Geberit Tecnologia Sanitária, S.A

Rua Cupertino de Miranda, nº 12-2º A
PT-1600-485 LISBOA
www.geberit.pt

(RO) Geberit International Sales AG

Splaiul Unirii, Nr. 86, Et. 3
Sector 4, Bucharest
T +40 21 330 30 80/81
F +40 21 330 31 61
www.geberit.ro

(RS) Geberit - Predstavništvo za

Republiku Srbiju i Republiku Crnu Goru
Vojvode Skopljanca 24
SR-11000 Beograd
T + 381 11 30 96 430
F + 381 11 30 96 431
www.geberit.rs

(RU) ООО „ГЕБЕРИТ РУС“

Олимпийский пр., 16, стр.5, 5 этаж
129110 Москва
тел.: +7 495 783 83 30
www.geberit.ru

(SE) Geberit AB

Folketshusgatan 1
Box 140
295 22 Bromölla
T +46 40 680 89 30
www.geberit.se

(SI) Geberit prodaja, d.o.o.

Bezena 55
2342 Ruše
T 01 586 22 00
F 01 586 22 19
www.geberit.si

(SK) Geberit Slovensko s.r.o

Karadžičova 10
821 08 Bratislava 2
T +421 2 49 20 30 71
www.geberit.sk

(TR) Geberit Tesisat Sistemleri Tic Ltd. ti.

İçerenköy Mah. Engin Sok. No. 10,
34752 Atasehir-Ystanbul, Turkey
T +90 216 340 82 73
F +90 216 340 82 79
www.geberit.com.tr

(ZA) Geberit Southern Africa (Pty.) Ltd.

6 Meadowview Lane,
Meadowview Business Estate,
Longmeadow,
Linbro Park
Johannesburg,
South Africa
T +27 11 444 5070
F +27 11 444 5992
www.geberit.co.za