

**GEBERIT AQUACLEAN TUMA
CLASSIC**

GEBERIT

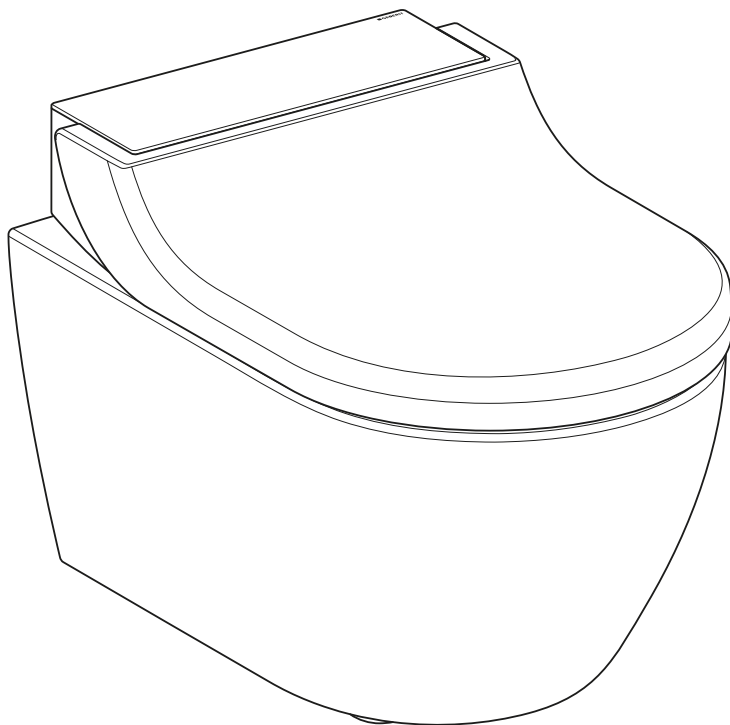

BETJENINGSVEJLEDNING

Indholdsfortegnelse

Sikkerhedshensyn	5
Hvem er produktet egnet til?	5
Hvordan skal produktet bruges?	5
Hvad bør du undgå?.....	5
Ukorrekt anvendelse	5
Generelle sikkerhedsinstruktioner	6
Forklaring til advarsler.....	7
Oversigt over symbolerne på produktet	8
Registrer din enhed	9
Lær enheden at kende	10
Om Geberit AquaClean enheder.....	10
Funktionsoversigt	10
Et overblik over enheden.....	11
Betjeningskonceptet	13
Om betjeningskonceptet.....	13
Kontrolpanel på siden.....	13
Status-LED på kontrolpanelet på siden.....	14
Geberit AquaClean app.....	15
Specialanvendelse af knapperne	15
Til- og frakobling af enhed.....	16
Sådan betjener du enheden	18
Første trin	18
Indstillinger af din enhed	18
Yderligere indstillinger af din enhed i Geberit AquaClean appen.....	18
Brug af analdouchen	19
Tilpasning af doucheforløbet til dine behov	20
Indstilling af douchestrålens styrke	20
Lagring af den personlige brugerprofil i Geberit AquaClean appen	20
Rengøring og afkalkning af enheden	21
Generel rengøringsanbefaling.....	21
Egnede rengøringsmidler og rengøringsredskaber.....	21
Automatisk vandudskiftning.....	23
Specifik desinfektion.....	23
Pleje og rengøring af glatte overflader	23
Rengøring af WC-skåle med belægning	23
Rengøring af WC-skålens skylleområde	24
Tag toiletlåget af.....	24
Rengøring af toiletlæg, toiletsæde og hus.....	25
Rengøring mellem enhed og WC-skål	26
Rengøring af douchedyzen	27
Afkalkning af enheden.....	28
Afkalkningsmeddelelse på enheden	30
Således afhjælper du fejl	31
Fremgangsmåde ved fejl.....	31

Douchetoiletet er uden funktion.....	32
Andre funktionsfejl.....	33
Bæredygtighed.....	35
Geberit Gruppe og bæredygtighed	35
Ecodesign – økobalance.....	35
Økotips	35
Bortskaffelse.....	36
Bortskaffelse af affald fra elektrisk og elektronisk udstyr	36
Slutbrugergaranti	37
Slutbrugergaranti.....	37
Tekniske data og overensstemmelse	38
Tekniske data.....	38
Forenklet EU-overensstemmelseserklæring	38

Sikkerhedshensyn

Hvem er produktet egnet til?

Geberit AquaClean douchetoiletet er med sin funktion som WC egnet til alle aldersgrupper. Rengøring og servicearbejde må kun udføres af børn, hvis de er under opsyn.

Hvordan skal produktet bruges?

Produktet egner sig til følgende anvendelsesformål og -områder:

- til benyttelse som doucheWC:
 - til rengøring af analområdet
- til installation i det opvarmede indendørs område
- til tilslutning til drikkevandssystemet
- til drift med vand fra omvendt osmoseanlæg

Hvad bør du undgå?

Produktet er ikke beregnet til følgende anvendelser:

- at forlade toiletsædet under doucheforløbet
- at placere byrder og genstande på toiletlåget
- arift uden prop til Geberit AquaClean afkalkningsmiddel

Ukorrekt anvendelse

Ved ukorrekt anvendelse tager Geberit intet ansvar for følgerne.

Generelle sikkerhedsinstruktioner

De følgende sikkerhedsinstruktioner gælder i hele produktets livscyklus:

- Læs betjeningsvejledningen inden første anvendelse for at blive fortrolig med brugen af produktet.
- Opbevar betjeningsvejledningen til senere brug.
- Brug ikke enheden, hvis den er beskadiget. Afbryd om muligt enheden fra strømforsyningen, og kontakt Geberit kundeservice.
- Åbn ikke enheden. Den indeholder ingen komponenter, der skal vedligeholdes eller repareres af brugeren.
- Foretag ingen ændringer eller ekstra installationer. Ændringer medfører livsfare.
- Reparationer må udelukkende foretages med originale reservedele og af en autoriseret fagmand.
- Der må kun bruges originale tilbehørsdele.
- Betjening og vedligeholdelse, som foretages af den driftsansvarlige eller af brugeren, må udelukkende ske som beskrevet i denne betjeningsvejledning.
- Brug altid den aktuelle version af monteringsvejledningen til monteringen, hvis Geberit AquaClean er blevet afmonteret (f.eks. pga. flytning).
- Geberit AquaClean må kun tilkobles den netspænding, der angives på typeskiltet.
- Ved håndtering af rengørings- og afkalkningsmidler skal du altid overholde producentens anvisninger.

i Dette dokument indeholder advarsler forskellige steder. Advarsler er handlings- og situationsafhængige sikkerhedsinstruktioner. De advarer mod specifikke farer.

i Denne vejledning svarer til enhedens tekniske status på tryk-
ketidspunktet. Der tages forbehold for ændringer i forbindelse med videreudvikling.

Der findes en aktuel version og yderligere dokumenter online: www.geberit.com

Forklaring til advarsler

Der er sat advarsler på det sted, hvor faren kan optræde.

Advarslerne er opbygget som følger:





ADVARSEL

Farens type og kilde



Mulige følger, hvis faren ignoreres.

- ▶ Foranstaltninger til at undgå faren.

Følgende signalord bruges for at henvise til tilbageværende risici i advarslerne og til vigtige informationer.

Symbol	Signalord og betydning
	FARE Signalordet betegner en fare med en høj risikograd, der, hvis den ikke undgås, kan medføre alvorlige kvæstelser eller døden.
	FORSIGTIG Signalordet betegner en fare med en lav risikograd, der, hvis den ikke undgås, kan medføre mindre eller moderate kvæstelser.
	OBS Signalordet indikerer en fare, der, hvis den ikke undgås, kan medføre materiel skade.
	Kun mærket med et symbol. Henviser til vigtig information

Oversigt over symbolerne på produktet

Symbol	Betydning
	Læs sikkerhedsinstruktionerne og betjenings/ driftsvejledningen før ibrugtagning af produktet.
	Livsfare på grund af elektrisk stød

Registrer din enhed

Garantiregistrering

Forlæng gratis garantiperioden for din Geberit AquaClean. Registrer dig inden for 90 arbejdsdage fra installationsdatoen.



I det tredje år af garantiperioden påtager Geberit sig ved materiale- eller produktionsfejl at levere reservedele gratis, hvis produktet er installeret og taget i brug af en VVS-installatør.

Via computer:

<http://www.geberit-aquaclean.com/registration>

Via post:

Udfyld det medfølgende garantibevis, og send det til os.

Via smartphone eller tablet:



Via Geberit AquaClean app:

Android:



iOS:



Lær enheden at kende

Om Geberit AquaClean enheder

En Geberit AquaClean enhed er et WC med indbygget douchefunktion. Enheden opfylder alle funktioner for et standardtoilet. Andre funktioner afhænger af dit produkts udførelse.

Funktionsoversigt

Hygiejnefunktioner:

- WhirlSpray-doucheteknologi
- automatisk rengøring af douchedysen før og efter hvert doucheforløb

Komfortfunktioner:

- valgfri styrke for douchestrålen
- luk toiletsædet og toiletlåget med SoftClosing
- ergonomisk kontrolpanel på siden

Rengøring og pleje:

- aftageligt toiletlæg
- toiletsæde, der kan løftes, med henblik på rengøring mellem enhed og WC-skål
- afkalkningsprogram

Et overblik over enheden

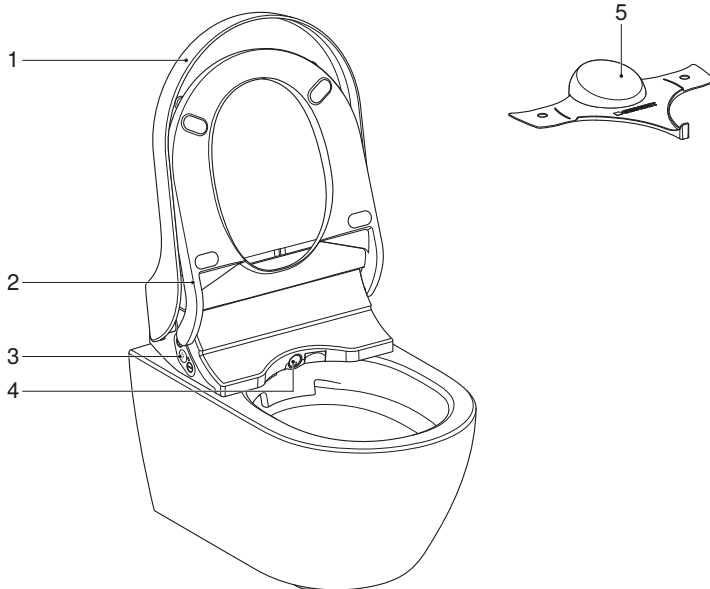

- 1 Toiletlåg
- 2 Toiletsæde
- 3 Kontrolpanel på siden med status-LED
- 4 Douchearm med douchedyse
- 5 Stænkbeskyttelse

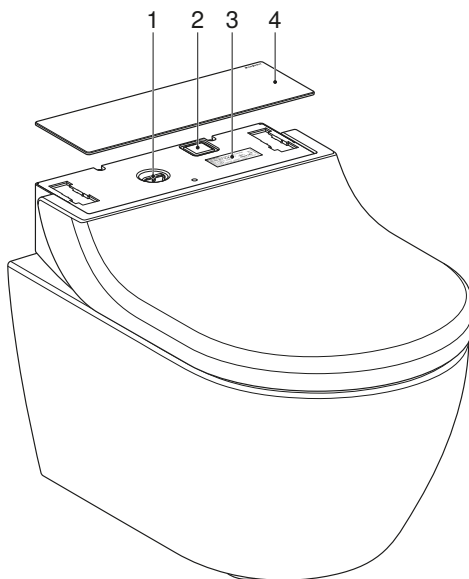
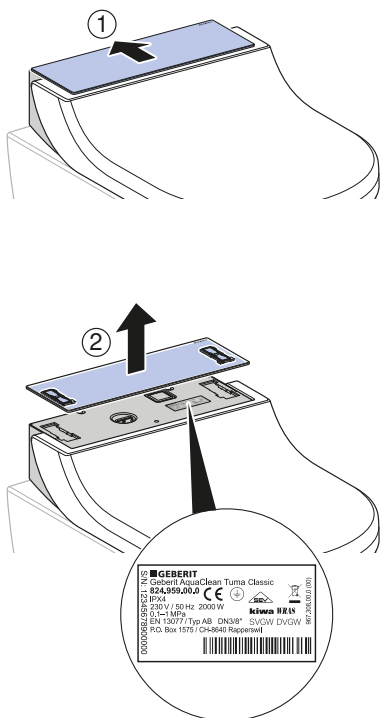

- 1 Påfyldningsåbning med prop til afkalkningsmiddel¹⁾
 - 2 Afbryder
 - 3 Typeskilt med serienummer
 - 4 Designafdækning
- ¹⁾ Geberit AquaClean afkalkningsmiddel (varenr. 147.040.00.1)

Betjeningskonceptet

Om betjeningskonceptet

Douchetoiletet kan betjenes via kontrolpanelet på siden eller Geberit AquaClean appen.

Kontrolpanel på siden

Enhedens douchetoilet-funktioner kan betjenes via kontrolpanelet på siden.

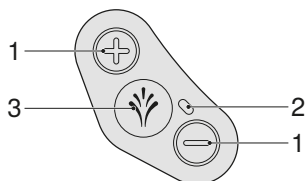

- 1 Knapper <+>/<->: Øg eller nedsæt douchestrålens styrke
- 2 Status-LED
- 3 Knap <Douche>: Start og stop analdouche

Status-LED på kontrolpanelet på siden

Status-LED'en på kontrolpanelet på siden informerer om den aktuelle status for enheden.

LED	Beskrivelse
Blinker blå	Enheden initialiseres efter tilkobling. Der udføres en systemskyllning.
Lyser blå	Varmeanlægget er tændt.
Lyser ikke	Varmeanlægget er slukket. Energisparefunktionen er aktiv.
Blinker blå-rødt	Enheden skal afkalkes. → Se "Afkalkning af enheden", side 28.
Blinker rødt	Fejlmelding → Se "Douchetoiletet er uden funktion", side 32.
Blinker blå-rødt og lyser orange	Enheden er låst og skal omgående afkalkes. Douchefunktionen kan ikke bruges i låst tilstand. Spærringen kan nulstilles for 1 douchecyklus. For at gøre dette skal der trykkes på knappen <Douche> i 5 sekunder.
Lyser orange	Enheden afkalker nu. Det er ikke muligt at bruge douchetoiletet, mens der afkalkes.
Blinker orange	Vandet udskiftes. → Se "Automatisk vandudskiftning", side 23.
Blinker rødt og orange på samme tid	Afkalkningsfunktion er afvist og venter på en kommando fra brugeren.

Geberit AquaClean app

Via Geberit AquaClean appen kan følgende funktioner på douchetoiletet udføres:

- Fjernbetjeningen til Geberit AquaClean douchetoiletet.
- Visning og tilpasning af indstillingerne.

Geberit AquaClean appen giver desuden følgende fordele:

- Lagring af de personlige indstillinger på smartphonen.
- Hjælp til vedligeholdelse og pleje af enheden.
- Enkel registrering af dit Geberit AquaClean douchetoilet.
- Betjeningsvejledningernes tilgængelighed.
- Funktionsfilmernes tilgængelighed.
- Service- og kontaktinformationernes tilgængelighed.

Geberit AquaClean appen fås gratis til Android- og iOS-smartphones i den respektive App Store.

Android:



iOS:



Antallet af funktioner for Geberit AquaClean appen kan variere afhængigt af land.

Specialanvendelse af knapperne

Via en specialanvendelse af knapperne kan du få adgang til yderligere funktioner på dit douchetoilet.

Tabel 1: Kontrolpanel på siden

Funktion	Knap på kontrolpanelet på siden	Til	Slukket
Kør douchearmen ud med henblik på rengøring	Tryk kortvarigt på <+> og <Douche> samtidigt.	–	–
Start afkalkningsfunktion	Tryk på <-> og <Douche> samtidigt i 5 sekunder.	–	–
Undertryk afkalkningsmeddelelse for yderligere 1 douchecycleklus	Tryk på <Douche> i 5 sekunder.	Bip (1x)	–
Tænd og sluk demomodus	Tryk på <+> og <-> samtidigt i 5 sekunder.	Bip (1x)	Bip (2x)

Til- og frakobling af enhed



Der skal gå mindst 30 sekunder mellem en fra- og en tilkobling.

- 1** Slå toiletlåget op.

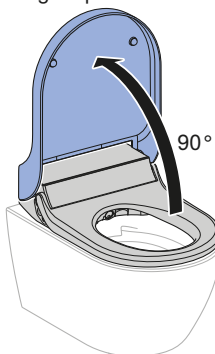

- 2** Tag toiletlåget af.

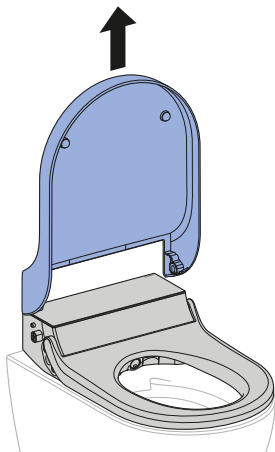

- 3** Tag designafdækningen af.

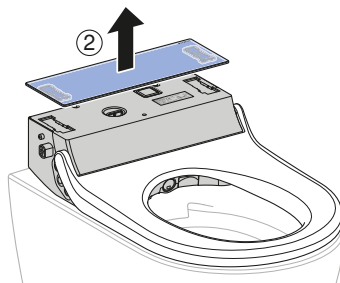
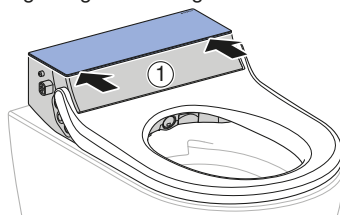

- 4** Aktiver afbryderen.

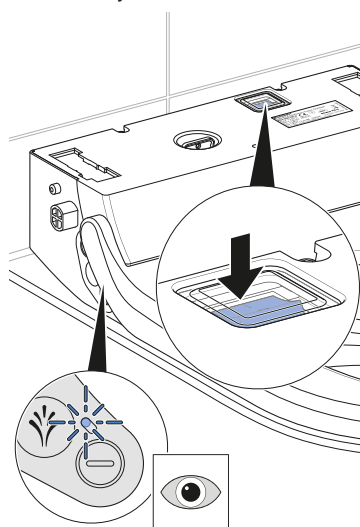

✓ Status-LED'en på kontrolpanelet på siden blinker/slukker.

5 Monter designafdækningen.

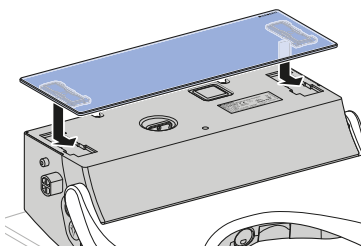

6 Monter toiletlåget.

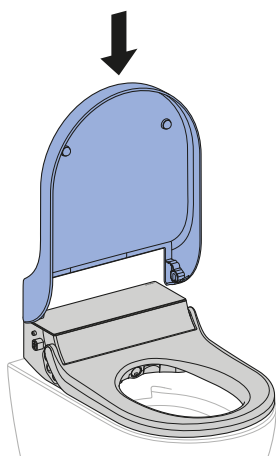

7 Slå toiletlåget ned.



Resultat

✓ Enheden initialiseres igen efter tilkobling.

Sådan betjener du enheden

Første trin



Funktionerne kan deaktiveres, aktiveres eller tilpasses via kontrolpanelet på siden eller Geberit AquaClean appen.

- Ved aktivering af en funktion bipper enheden (1x).
- Ved deaktivering af en funktion bipper enheden (2x).

Når du starter doucheforløbet,

- kører analdouchen i 50 sekunder.
- kan doucheforløbet afbrydes til enhver tid.
- kan doucheforløbet tilpasses til de personlige behov.
- kan grundindstillingerne ændres og tilpasses til de personlige behov.

Når du stopper doucheforløbet,

- deaktiveres douchefunktionen.
- skylles douchedyden intensivt.
- sættes enheden i energisparefunktion.

Indstillinger af din enhed

Indstilling	Indstillingsområde	Grundprofilens fabriksindstilling
Douchestrålen styrke på analdouchen	trin 1–5	trin 3

Yderligere indstillinger af din enhed i Geberit AquaClean appen

Indstilling	Indstillingsområde	Grundprofilens fabriksindstilling
Douchearmens position på analdouchen	trin 1–5	trin 3
Douchearmens pulserende funktion ved analdouche	til/fra	til
Opvarmning brusevand	til/fra	til
Brusevandstemperatur	trin 1–5	trin 4
Vandhårdhed → Se "Afkalkningsmeddelelse på enheden", side 30.	blødt/mellem/hårdt	hårdt

Brug af analdouchen

Forudsætning

- Du sidder på toiletsædet.

- ▶ Tryk kort på knappen <Douche> én gang på kontrolpanelet på siden.

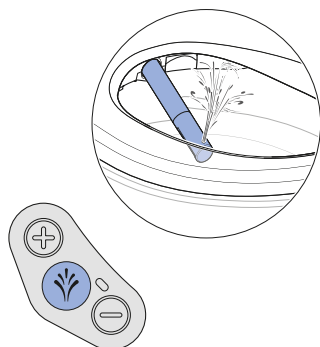

Resultat

- ✓ Doucheforløbet starter.
- ✓ Analdouchen starter i pulserende funktion. Der løber en lille vandmængde via overløbet ind i WC-skålen. Analdouchen er aktiv i 50 sekunder.



Ved at trykke på knappen <Douche> igen kan du afslutte doucheforløbet før tiden.

Tilpasning af douche- forløbet til dine behov

Indstilling af douche- strålens styrke

Forudsætning

- Doucheforløbet kører nu.

- ▶ Tryk på knappen <+> for at øge douche-
strålens styrke. Tryk på knappen
<-> for at nedsætte douche-
strålens styrke.

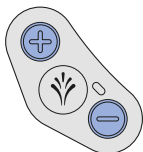

Resultat

- ✓ Douchestrålen bliver kraftigere eller
svagere.



Du kan indstille douche-
strålens styrke i 5 trin.

Lagring af den personlige brugerprofil i Geberit AquaClean appen

Forudsætning

- Den aktuelle version af
Geberit AquaClean appen er installeret
på din smartphone.
- Geberit AquaClean appen startes.
- Du befinder dig i douchetoilettets regi-
streringsområde.

- ▶ Gem indstillingerne i
Geberit AquaClean appen.

Resultat

- ✓ Den personlige brugerprofil er gemt på din
smartphone.
- ✓ Indstillingerne gælder for alle tilsluttede
douchetoiletter.

Rengøring og afkalkning af enheden

Generel rengøringsanbefaling

Hvis rengøringsintervallerne overholdes, garanteres det, at douchetoiletet fungerer perfekt. Rengøringsaktiviteterne må kun udføres med egnede rengøringsmidler og -apparater. → Se "Egnede rengøringsmidler og rengøringsredskaber", side 21.

Rengøringsinterval	Rengøringsaktivitet
Dagligt	<ul style="list-style-type: none">Fjern vanddråber med en blød, fnugfri klud for at undgå kalkpletter.
Ugentligt	<ul style="list-style-type: none">Rengør alle overflader og hjørner grundigt. → Se "Rengøring af toiletlåg, toiletsæde og hus", side 25Kontroller douchedysen, og rengør den ved behov. → Se "Rengøring af douchedysen", side 27
Månedligt	<ul style="list-style-type: none">Skyl douchedysen under rindende vand for at fjerne fremmede stoffer.Rengør WC-skålen med Geberit AquaClean rengøringsmiddel. → Se "Rengøring af WC-skålens skylleområde", side 24

Egnede rengøringsmidler og rengøringsredskaber

OBS

Aggressive afkalkningsmidler

Uegnede afkalkningsmidler kan føre til skader på enheden.

- Brug udelukkende Geberit AquaClean afkalkningsmiddel til afkalkning.

OBS





Aggressive og skurrende rengøringsmidler



Rengøring med aggressive og skurrende rengøringsmidler kan føre til skader på overfladen.

- Brug Geberit AquaClean rengøringsmidler.

Det anbefales at bruge Geberit AquaClean rengøringsset, da det indeholder et rengøringsmiddel, der er klar til brug og perfekt tilpasset til alle Geberit AquaClean overflader.

Anbefalede egenskaber for egnede rengøringsmidler og -apparater til optimal udførelse af de enkelte rengøringsaktiviteter:

Symbol	Egenskaber for egnede rengøringsmidler
	Hudvenlig
	Svagt sur, for eksempel stærkt fortyndet citronsyre
	Svagt skummende
	Flydende
	Kan fortyndes i vand

Symbol	Egnede rengøringsredskaber
	Bløde, finporede svampe
	Støvfri, bløde og fnugfri klude
	WC-børste

Automatisk vandudskiftning

Hvis douchetoiletet ikke er blevet brugt i mere end 2 uger, skylles enheden med rent vand, når der tændes for den. På den måde sikres kvaliteten af brusevandet inden anvendelsen.

Specifik desinfektion

Desinfektion er kun nødvendig i tilfælde af en konkret smittefare på grund af sygdomsfremkaldende bakterier. Ellers skal de anbefalede rengøringsintervaller overholdes, og de angivne rengøringsaktiviteter skal udføres. → Se Generel rengøringsanbefaling.

OBS

Aggressive desinfektionsmidler

En desinfektion med aggressive desinfektionsmidler kan føre til skader på overfladen.

- ▶ Brug kun desinfektionsmiddel på alkoholbasis, der også er egnet til hånd- og huddesinfektion.
- ▶ Overhold producentens sikkerhedsinstruktioner, når du håndterer farlige stoffer.

Desinfektionstype	Desinfektionsproces
Våd tørredesinfektion Bruges på glatte overflader, der kan tørres af	<ul style="list-style-type: none">▶ Fugt overfladerne helt med desinfektionsmiddel.▶ Lad desinfektionsmidlet virke iht. producentens anvisninger.▶ Tør derpå overfladerne af med engangsklude.

Pleje og rengøring af glatte overflader

Alle glatte overflader gøres hygiejnisk rent med vand og et flydende, hudvenligt, mildt rengøringsmiddel.



Aggressive rengøringsmidler og midler med slibeeffekt kan beskadige overfladen. Brug udelukkende flydende, hudvenlige, milde rengøringsmidler. Geberit AquaClean rengørings sæt (varenr. 242.547.00.1) indeholder et rengøringsmiddel, der er klar til brug og er perfekt tilpasset efter alle Geberit AquaClean overflader.

Rengøring af WC-skåle med belægning

WC-skålen har en særlig belægning. Takket være denne belægning trækker vanddråberne sig sammen til kugler og drypper let af. Reststoffer såsom kalk og snavs omsluttes af vanddråberne og skylles med ud. Denne virkning er særligt miljøvenlig, da det ikke længere er nødvendigt at anvende stærkt WC-rens.

Rengøring af WC-skålens skylleområde

- 1** Sprøjt WC-skålen med Geberit AquaClean rengøringsmiddel, og lad rengøringsmidlet virke nogle minutter.
- 2** Skyl derefter WC-skålen af med vand.
- 3** Fjern fastsiddende smuds med en WC-børste.

Tag toiletlåget af

- 1** Slå toiletlåget op.

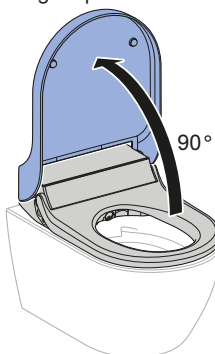

- 2** Tag toiletlåget af.

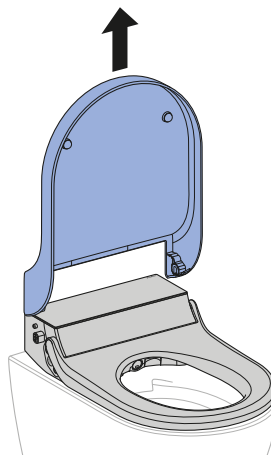

Rengøring af toiletlåg, toletsæde og hus

i Pas på ikke at ridse overfladerne. Læg altid komponenterne på et blødt og ikke ridsende underlag.

1 Sprøjt overfladerne med Geberit AquaClean rengøringsmiddel. Tør overfladerne af med en blød, fnugfri og fugtig klud.

2 Åbn toiletlåget.

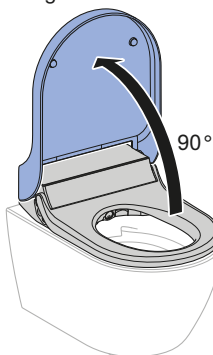

3 Tag toiletlåget af.

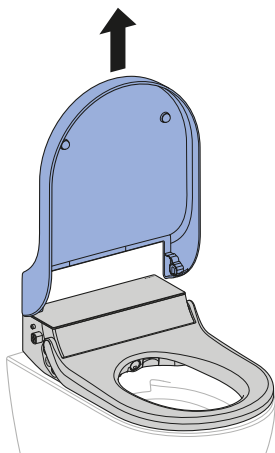

4 Tag designafdækningen af med henblik på komplet rengøring.

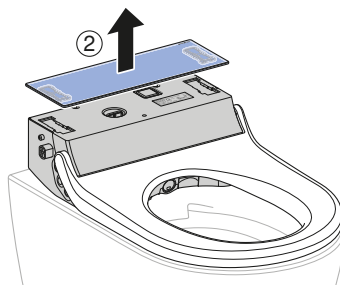
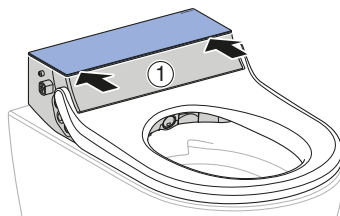

5 Sprøjt toiletlåget og toletsædet med Geberit AquaClean rengøringsmiddel. Tør overfladerne af med en blød, fnugfri og fugtig klud.

6 Tør derefter alle overfladerne af med en blød, fnugfri klud.

7 Sæt atter enheden sammen i omvendt rækkefølge efter rengøringen.

Rengøring mellem enhed og WC-skål



ADVARSEL

Livsfare på grund af elektrisk stød

Uden aftagelsesbegrænser (sikkerhedsline) kan der løbe vand ind i enheden ved bevægelse.

- ▶ Aftagelsesbegrænserens line må ikke skæres over eller beskadiges.
- ▶ Aftagelsesbegrænseren må ikke manipuleres eller fjernes.

1 Sluk for enheden.

2 Løsn enheden fra bundpladen.

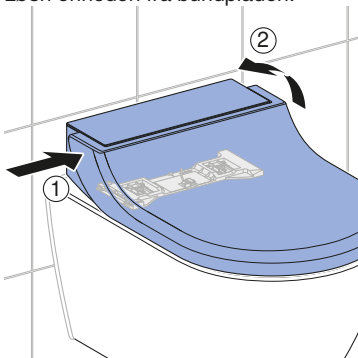

3 Løft enheden, så langt som aftagelsesbegrænseren tillader det. Rengør mellemrummet mellem douchetoiletet og WC-skålen.

4 Monter enheden på bundpladen. Sørg for, at den går ordentligt i hak.

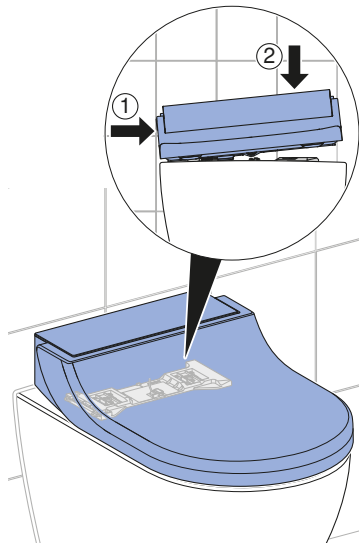

5 Tænd for enheden.

Rengøring af douchedysen



- Brug en blød, fnugfri klud til rengøring.
- Geberit AquaClean rengøringsmiddel er specielt velegnet til samtlige overflader på enheden.

1 Slå toiletlåget og toiletsædet op.

2 Tryk samtidigt på knapperne <+> og <Douche>.

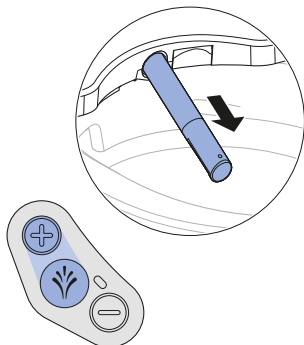

✓ Douchearmen kører helt ud.

3 Hold douchearmen fast, og træk douchedysen fremad med henblik på rengøring og afkalkning. Vær opmærksom på, at douchedysen skal bevæges lige i forhold til douchearmen.

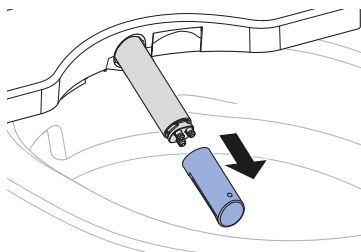

4 Udskift douchedysen, hvis den ikke længere kan rengøres og afkalkes fuldstændigt.

5 Sprøjt douchearmen med Geberit AquaClean rengøringsmiddel. Skyl derefter grundigt af med varmt vand.

6 Tør douchedysen grundigt.

7 Monter douchedysen.

8 Tryk på knappen <Douche>.



✓ Douchearmen kører helt ind. Rengøringen er afsluttet.

Afkalkning af enheden

OBS

Aggressive afkalkningsmidler

Uegnede afkalkningsmidler kan føre til skader på enheden.

- ▶ Brug udelukkende Geberit AquaClean afkalkningsmiddel til afkalkning.



- Det er nødvendigt at afkalke mindst én gang om året, også oftere afhængigt af antallet af douchecykler.
- Under afkalkningen kan WC'et stadig bruges uden douchefunktionerne.
- Afkalkningen varer op til 30 minutter. Når den orange LED slukker, er douchefunktionen atter klar til brug.
- Fjern straks stænk af Geberit AquaClean afkalkningsmiddel med en fugtig klud.

Forudsætning

- Status-LED'en på kontrolpanelet på siden lyser rødt, eller den lyser orange og blinker samtidigt blåt-rødt.
- Toiletlåget er taget af.

- 1 Tag designafdækningen af.

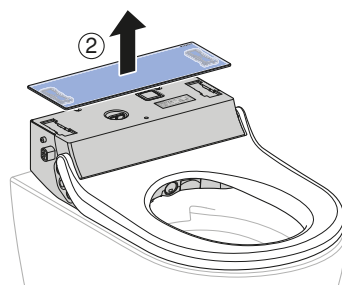
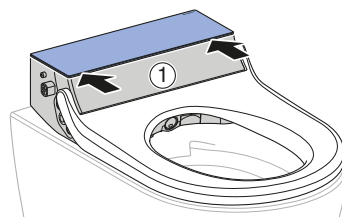

- 2 Fjern proppen.

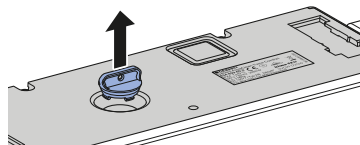

- 3 Tryk i mere end 5 sekunder på knapperne <-> og <Douche> på kontrolpanelet på siden samtidigt.

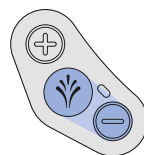

- ✓ Status-LED'en på kontrolpanelet på siden blinker samtidigt orange og rødt.

- 4** Fyld ca. en halv flaske Geberit AquaClean afkalkningsmiddel i enheden.

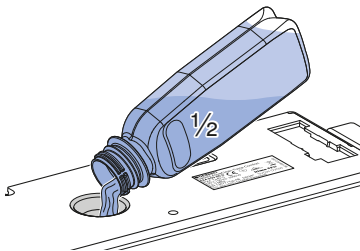

- 5** Tryk på knappen <Douche> på kontrolpanelet på siden.
- ✓ Status-LED'en lyser orange.
 - ✓ Enheden bearbejder det påfyldte afkalkningsmiddel, hvorved der løber en lille mængde afkalkningsmiddel ind i WC-skålen. Efter ca. 15 sekunder blinker status-LED'en på kontrolpanelet på siden samtidigt orange og rødt.

- 6** Fyld resten af Geberit AquaClean afkalkningsmidlet i enheden.

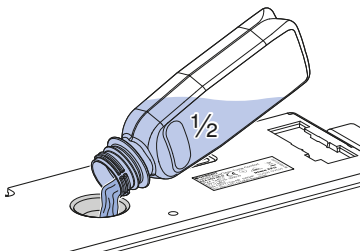

- 7** Sæt atter proppen i.

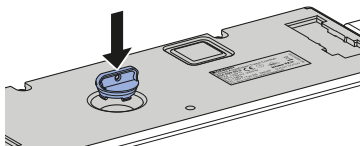

- 8** Monter designafdækningen.

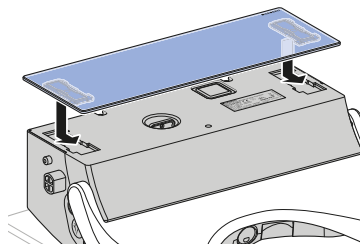

- 9** Monter toiletlåget.

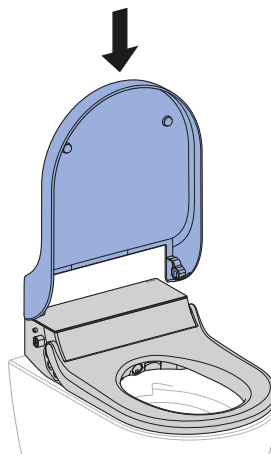

- 10** Tryk på knappen <Douche>.



- ✓ Status-LED'en lyser orange, til afkalkningsprogrammet er afsluttet. Når status-LED'en slukker, er enheden atter klar til brug.

Afkalkningsmeddelelse på enheden

Enheden kan indstilles via Geberit AquaClean appen til den lokale vandhårdhed iht. følgende tabel. Denne tilpasning forhindrer unødvendig afkalkning og skåner miljøet. Enheden skal alligevel afkalkes regelmæssigt.

Område	°fH	°dH	°eH
blødt	≤ 15	≤ 8	≤ 11
medium	15–25	8–14	11–18
hårdt	> 25	> 14	> 18

Følgende tabel hjælper dig til at identificere afkalkningsmeddelelser og udføre den relevante afhjælpning af meddelelsen.

Årsag	Meddelelse	Afhjælpning
Regelmæssig afkalkning: mindst én gang om året	<ul style="list-style-type: none">• Status-LED'en på kontrolpanelet blinker blåt-rødt.• Geberit AquaClean appen viser en afkalkningsmeddelelse.	<ul style="list-style-type: none">▶ Udfør afkalkningen. → Se "Afkalkning af enheden", side 28.
Blokeret enhed: opfordring til afkalkning afvist flere gange	<ul style="list-style-type: none">• Status-LED'en på kontrolpanelet lyser orange blinker blåt-rødt samtidigt.• Geberit AquaClean appen viser en afkalkningsmeddelelse.	<p>Forudsætning</p> <ul style="list-style-type: none">– Det er ikke længere muligt at gennemføre et doucheforløb uden afkalkning. <ul style="list-style-type: none">▶ Udfør afkalkningen. → Se "Afkalkning af enheden", side 28.

Således afhjælper du fejl

Fremgangsmåde ved fejl

Følgende tabel viser dig, hvad du skal gøre i tilfælde af fejl:

- Udfør trinnene efter hinanden, til enheden ikke længere fungerer ukorrekt eller fungerer igen.
- Overhold den angivne rækkefølge for trinnene.

Trin	Problembeskrivelse	Afhjælpning
1	Douchetoiletet fungerer ukorrekt eller fungerer ikke.	<ul style="list-style-type: none">▶ Sluk for enheden. → Se "Til- og frakobling af enhed", side 16.▶ Vent 30 sekunder.▶ Tænd for enheden. → Se "Til- og frakobling af enhed", side 16.
2	Trin 1 er udført. Douchetoiletet fungerer stadig ukorrekt eller fungerer stadig ikke.	<ul style="list-style-type: none">▶ Kontroller status-LED'en på kontrolpanelet på siden. → Se "Status-LED på kontrolpanelet på siden", side 14.
3	Trin 1 og 2 er udført. Douchetoiletet fungerer stadig ukorrekt eller fungerer stadig ikke.	<ul style="list-style-type: none">▶ Kontroller problembeskrivelserne fra fejltabellen, og udfør den relevante afhjælpning ved behov. → Se "Douchetoiletet er uden funktion", side 32, og "Andre funktionsfejl", side 33.
4	Trin 1 og 3 er udført. Douchetoiletet fungerer stadig ukorrekt eller fungerer stadig ikke.	<ul style="list-style-type: none">▶ Kontakt kundeservice.

Douchetoiletet er uden funktion

Den følgende tabel hjælper dig ved fejlsøgning, hvis douchetoiletet ikke har nogen funktion.



FARE

Elektrisk stød

Ukorrekt udført vedligeholdelsesarbejde og fejlafhjælpning kan føre til alvorlige kvæstelser og døden.

- ▶ Ved fejlfunktioner skal enheden omgående frakobles via afbryderen, og kundeservice skal kontaktes.
- ▶ El-installationer på enheden må udelukkende udføres af uddannede elinstallatører.
- ▶ På- og ombygning på enheden må kun foretages af uddannet fagpersonale.



Douchetoiletet kan også benyttes som et normalt WC i tilfælde af fejl. Douchearmen skal være helt kørt ind. Toiletskyllet aktiveres som sædvanligt ved hjælp af betjeningsknapperne.

Problembeskrivelse	Årsag	Afhjælpning
Sikring eller fejlstrømsafbryder i den elektriske for-deler udløses én gang.	Der er opstået en fejl	<ul style="list-style-type: none">▶ Udskift eller nulstil sikring i den elek-triske for-deler.▶ Nulstil fejlstrømsafbryderen i den elektriske for-deler. Resultat ✓ Enheden initialiseres igen efter tilkob-ling. Benyttelse af enheden udløser in-gen sikring eller fejlstrømsafbryder.
Sikring eller fejlstrømsaf-bryder i den elektriske for-deler udløses gentagne gange ved anvendelse af enheden.	Enhed defekt	<ul style="list-style-type: none">▶ Udskift eller nulstil sikring eller fejl-strømsafbryder i den elektriske forde-ler.▶ Tag stikket ud (hvis det forefindes).▶ Kontakt kundeservice.
Produktet har en ukendt teknisk defekt.	Der er opstået en fejl	<ul style="list-style-type: none">▶ Udløs sikring eller fejlstrømsafbryder i den elektriske for-deler.▶ Tag stikket ud (hvis det forefindes).▶ Kontakt kundeservice.▶ Lad strømforsyningen kontrollere af en fagmand.

Andre funktionsfejl

Den følgende tabel hjælper dig ved fejlsøgningen, hvis enkelte dele af douchetoiletet svigter.



Douchetoiletet kan også benyttes som et normalt WC i tilfælde af fejl. Douchearmen skal være helt kørt ind. Toiletskyllet aktiveres som sædvanligt ved hjælp af betjeningsknapperne.



Hvis enheden er defekt, kan du slukke for den via afbryderen.

Problembeskrivelse	Årsag	Afhjælpning
Douchearmen fungerer ikke korrekt.	Der er opstået en fejl	<ul style="list-style-type: none">▶ Sluk for enheden. → Se "Til- og frakobling af enhed", side 16.▶ Vent 30 sekunder.▶ Tænd for enheden. → Se "Til- og frakobling af enhed", side 16. Resultat ✓ Enheden initialiseres igen efter tilkobling.
Douchens rengøringseffekt forringes.	Douchedyser tilstoppet eller defekte	<ul style="list-style-type: none">▶ Rengør eller udskift douchedyserne. → Se "Rengøring af douchedyser", side 27.▶ Afkalk enheden. → Se "Afkalkning af enheden", side 28.
Douchetoiletet når ikke længere den sædvanlige temperatur, når der douches.	Douchetoiletet tilsmudset	<ul style="list-style-type: none">▶ Afkalk enheden. → Se "Afkalkning af enheden", side 28.▶ Sluk for enheden. → Se "Til- og frakobling af enhed", side 16.▶ Vent 30 sekunder.▶ Tænd for enheden. → Se "Til- og frakobling af enhed", side 16. Resultat ✓ Enheden initialiseres igen efter tilkobling.

Problembeskrivelse	Årsag	Afhjælpning
Status-LED'en blinker rødt.	Der er opstået en fejl	<ul style="list-style-type: none"> ▶ Sluk for enheden. → Se "Til- og frakobling af enhed", side 16. ▶ Vent 30 sekunder. ▶ Tænd for enheden. → Se "Til- og frakobling af enhed", side 16. <p>Resultat</p> <ul style="list-style-type: none"> ✓ Enheden initialiseres igen efter tilkobling.
	Ny initialisering mislykket	<ul style="list-style-type: none"> ▶ Kontakt kundeservice.

Bæredygtighed

Geberit Gruppe og bæredygtighed

Som førende på det europæiske marked inden for sanitetsbranchen står Geberit for vandbesparelse, ressourceeffektivitet og bæredygtig konstruktion. Gruppen har i årtier bevist, at succesrige forretningsaktiviteter kan forenes med en miljøvenlig og social adfærd. En bæredygtig virksomhedsledelse hjælper med at spare omkostninger og nedsætte risici. Geberit ønsker at være et forbillede for kunder, leverandører og andre partnere og at sætte nye standarder. Med til dette hører vandbesparende og bæredygtige produkter, en sikker, miljøvenlig og ressourceeffektiv produktion, en indkøbs- og logistikafdeling med høje standarder inden for miljø og etik, samt gode arbejdsforhold for de 12.000 engagerede og kompetente medarbejdere over hele verden. Firmaets ansvar varetages blandt andet via globale hjælpeprojekter inden for kernekompetencen vand.

Ecodesign – økobalance

Grundlaget for bæredygtige produkter er en systematisk innovationsproces, hvor de mest miljøvenlige materialer og funktionsprincipper vælges, risici minimeres, og der tilstræbes en høj ressourceeffektivitet. Der kan på anmodning leveres en detaljeret økobalance til dette produkt.

Økotips

Det pågældende produkt er udviklet med største omhu, også hvad angår forbruget af energi, vand og ressourcer (se også tekniske data). Du kan reducere produktets økologiske fodaftryk ved at efterleve de følgende anbefalinger:

- Sluk for enheden, når du tager på ferie.
- Afbryd douchefunktionen manuelt for at spare varmt vand.
- Brug kun lidt papir til at tørre dig med.
- Sluk for varmtvandsbeholderens varmfunktion, når du ikke har brug for varmt brusevand.
- Brug et miljøvenligt rengøringsmiddel.
- Vedligehold enheden regelmæssigt, og behandl den omhyggeligt for at forlænge holdbarheden.
- Aflever defekte enheder til faglig korrekt bortskaffelse hos Geberit eller til en autoriseret partner.

Bortskaffelse

Bortskaffelse af affald fra elektrisk og elektronisk udstyr



Ifølge direktivet 2012/19/EU:2012-07-04 er producenter af elektriske apparater forpligtet til at tage brugte apparater retur og bortskaffe dem korrekt. Symbolet angiver, at produktet ikke må bortskaffes sammen med restaffald. Brugte apparater skal leveres direkte tilbage til Geberit med henblik på faglig korrekt, sagkyndig bortskaffelse. Modtageradresser kan rekvireres hos det ansvarlige Geberit salgsselskab.

Slutbrugergaranti

Slutbrugergaranti

Følgende slutkundegaranti gælder ud over det ved lov fastsatte ansvar for materielle fejl, der påhviler kontrahenten, og har ingen indvirkning derpå.

Det på installationsstedet for Geberit AquaClean produktet ("produkt") ansvarlige Geberit selskab („Geberit“) yder garanti for det produkt, der er oplyst med serienummer på garantibeviset. Garantien omfatter følgende:

1. Geberit garanterer i en periode på 3 år fra installationsdatoen hos slutkunden ("garantiperiode"), at produktet er frit for materiale- og produktionsfejl. Garantens omfang er som følger:
 - a) I de første 2 år af garantiperioden istandsætter eller skifter Geberit i tilfælde af materiale- og produktionsfejl de defekte dele gratis gennem en af Geberit autoriseret kundeservice.
 - b) I det tredje år af garantiperioden leverer Geberit i tilfælde af materiale- eller produktionsfejl gratis reservedele til udskiftning af defekte dele til den af Geberit autoriserede kundeservice, som kunden har valgt at lade reparationen udføre af.
2. Slutkunden kan ikke fremsætte yderligere krav over for Geberit ud over bestemmelserne i denne garanti.
3. Der kan kun gøres garantikrav gældende i følgende tilfælde:
 - a) Produktet er monteret og taget i drift af en VVS-installatør eller af en af Geberit autoriseret kundeservice.
 - b) Der ikke er foretaget ændringer af produktet, især at der ikke er fjernet eller skiftet dele eller foretaget yderligere installationer.
 - c) Produktets fejl ikke skyldes forkert installation eller brug eller mangelfuld pleje og vedligeholdelse.
 - d) I det tredje år af garantiperioden kan der kun fremsættes krav, såfremt slutkunden udfylder det vedlagte garantibevis og sender det retur til det lokale Geberit selskab i det område, hvor produktet er installeret, inden 90 arbejdsdage fra installationsdatoen.
4. Denne garanti gælder for installationssteder i lande, hvor Geberit repræsenteres af eget salgsselskab eller gennem en salgspartner.
5. Denne garanti er udelukkende underlagt lovgivningen i det land, hvor Geberit har sit hovedsæde. FN's konvention om aftaler om internationale køb af løsøre er udelukket. Alle uoverensstemmelser, der måtte udspringe af nærværende garanti, afgøres ved domstolen i den by, hvor Geberit har sit hjemsted.



Tekniske data og overensstemmelse

Tekniske data

Mærkespænding	230 V AC
Netfrekvens	50 Hz
Effektforbrug	2000 W
Effektforbrug standby	< 0,5 W
Beskyttelsestype	IPX4
Beskyttelsesklasse	I
Frekvensområde	2400 MHz-2483.5 MHz
Maksimal udgangseffekt	0 dBm
Trådløs teknologi	Bluetooth® Low Energy ¹⁾
Nettilslutning	Nettilslutning via systemstik med treleders fleksibel kappeledning
Douchevarighed	50 s
Antal tryktrin for douchestrålen	5
Vandtemperatur	37 °C
Driftstemperatur	5–40 °C
Forsyningstrykomsråde	50–1000 kPa 0,5–10 bar
Minimumsvandstrømstryk	0,5 bar 50 kPa
Beregnet gennemstrømningsværdi	0,02 l/s
Maksimal belastning af toiletsæde	150 kg

¹⁾ Mærket Bluetooth® og dets logoer tilhører Bluetooth SIG, Inc. og bruges af Geberit på licens.

Forenklet EU-overensstemmelseserklæring

Hermed erklærer Geberit International AG, at radioudstyrstypen Geberit AquaClean Tuma er i overensstemmelse med direktiv 2014/53/EU.

EU-overensstemmelseserklæringens fulde tekst kan findes på følgende internetadresse:
<https://doc.geberit.com/969453000.pdf>.

(CH) Geberit Vertriebs AG

Schachenstrasse 77
CH-8645 Jona
T 0848 882 982
www.geberit-aquaclean.ch

(DE) Geberit Vertriebs GmbH

Kundendienst/Servicestelle
Theuerbachstrasse 1
D-88630 Pfullendorf
T (075 52) 934 10 11
F (075 52) 934 866
www.geberit-aquaclean.de

(AT) Geberit Vertriebs GmbH & Co. KG

Geberitstrasse 1
A-3140 Pottenbrunn / St. Pölten
T +43 2742 401-400
F +43 2742 401-50
www.geberit-aquaclean.at

(AE) Geberit International Sales AG

Dubai Branch
B702-B705
Building No. 1
Dubai Design District
PO Box
UAE-282317 Dubai
T +971 4 204 5477
F +971 4 204 5497
www.geberit.ae

(BE) Geberit nv

Beaulieustraat 6
B-1830 Machelen
T +32 2 252 0111
F +32 2 251 0867
www.geberit-aquaclean.be

(BG) Юнитрейд Интернешънъл ЕООД

бул. "Черни връх" 161-А
1407 София
T 02/ 968 11 11
F 02/ 968 10 01
www.unitrade-bg.com

(CN) 吉博力(上海)贸易有限公司

地址: 上海市嘉定区南翔高科技
园区惠平路1515号
邮编: 201802

(CZ) Geberit spol. s r.o.

Sokolovská 2408/222
190 00 Praha 9
T +420 547 212 335
F +420 547 212 340
www.geberit.cz

(DK) Geberit A/S

Lægårdsvej 26
DK-8520 Lystrup
T +45 86 74 10 86
F +45 86 74 10 98
www.geberit-aquaclean.dk

(ES) Geberit, S.A.U.

Plaza Europa, 2-4, 6ª planta
ES-08902 L'Hospitalet del Llobregat (Bar-
celona)
T +34 902 170 635
www.geberit-aquaclean.es

(FI) Geberit Oy

Tahkotie 1
FI-01530 Vantaa
P +358 9 867 8450
www.geberit.fi

(FR) Geberit France

ZA du Bois Gasseau - CS40252 Sa-
moreau
FR-77215 Avon Cedex
Téléphone 01 60 71 66 61
T +33(0)825 801 603
F +33(0)825 801 604
www.geberit-aquaclean.fr

(GB) Geberit Sales Ltd.

Geberit House
Edgehill Drive
Warwick
CV34 6NH
T (0)1926 516 800
T (0)1926 516 809
In Eire T +44 1622 717 811
www.geberit-aquaclean.co.uk

(HR) Predstavništvo Geberit

prodaja d.o.o. Ruše
Samoborska cesta 218
10090 Zagreb, HR
T +385 1 3867 800
F +385 1 3867 801
www.geberit.hr

(HU) Geberit Kft

1117 Budapest,
Alíz utca 2.
T +36 1 204 4187
www.geberit.hu

(IT) Geberit Marketing e Distribuzione SA

Via Gerre 4
CH-6928 Manno
T +41 91 611 92 92
F +41 91 611 93 93
www.geberit-aquaclean.it

(LU) Geberit Luxembourg

61, avenue de la Libération
L-3850 Schifflange
T +352 54 52 26
F +352 54 54 91
www.geberit.lu

(NL) Geberit B.V.

Fultonbaan 15
3439 NE Nieuwegein
T +31 (0)3060 57700
F +31 (0)3060 53392
www.geberit-aquaclean.nl

(NO) Geberit AS

Luhrtoppen 2
N-1470 Lørenskog
T +47 67 97 82 00
www.geberit-aquaclean.no

(PL) Geberit Sp. z o.o.

ul. Postępu 1
02-676 Warszawa
T +48 22 843 06 96
www.geberit-aquaclean.pl

(PT) Geberit Tecnologia Sanitária, S.A

Rua Cupertino de Miranda, nº 12-2º A
PT-1600-485 LISBOA
www.geberit.pt

(RO) Geberit International Sales AG

Splaiul Unirii, Nr. 86, Et. 3
Sector 4, Bucharest
T +40 21 330 30 80/81
F +40 21 330 31 61
www.geberit.ro

(RS) Geberit - Predstavništvo za

Republiku Srbiju i Republiku Crnu Goru
Vojvode Skopljanca 24
SR-11000 Beograd
T + 381 11 30 96 430
F + 381 11 30 96 431
www.geberit.rs

(RU) ООО „ГЕБЕРИТ РУС“

Олимпийский пр., 16, стр.5, 5 этаж
129110 Москва
тел.: +7 495 783 83 30
www.geberit.ru

(SE) Geberit AB

Folketshusgatan 1
Box 140
295 22 Bromölla
T +46 40 680 89 30
www.geberit.se

(SI) Geberit prodaja, d.o.o.

Bezena 55
2342 Ruše
T 01 586 22 00
F 01 586 22 19
www.geberit.si

(SK) Geberit Slovensko s.r.o

Karadžičova 10
821 08 Bratislava 2
T +421 2 49 20 30 71
www.geberit.sk

(TR) Geberit Tesisat Sistemleri Tic Ltd. ti.

Içerenköy Mah. Engin Sok. No. 10,
34752 Atasehir-Ystanbul, Turkey
T +90 216 340 82 73
F +90 216 340 82 79
www.geberit.com.tr

(ZA) Geberit Southern Africa (Pty.) Ltd.

6 Meadowview Lane,
Meadowview Business Estate,
Longmeadow,
Linbro Park
Johannesburg,
South Africa
T +27 11 444 5070
F +27 11 444 5992
www.geberit.co.za