

GEBERIT AQUACLEAN SELA

 **GEBERIT**

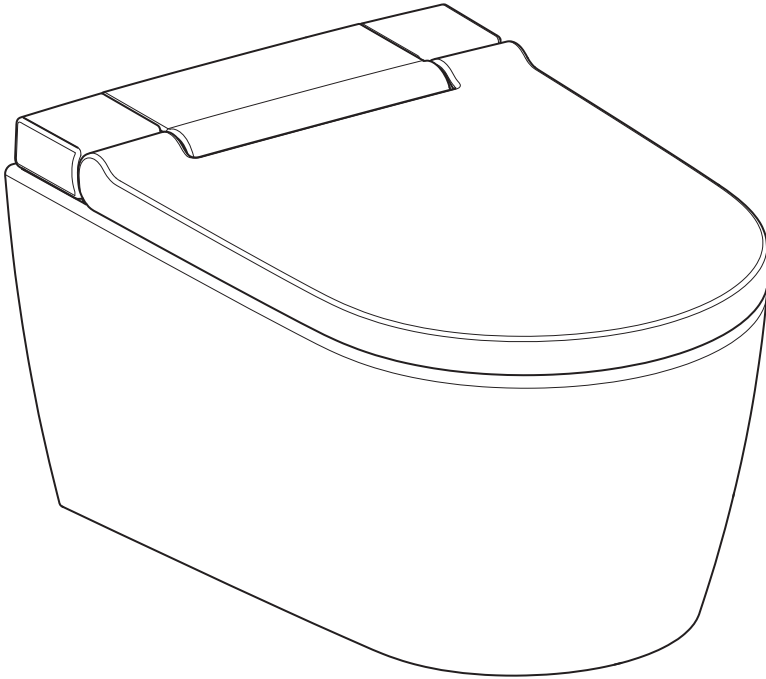

BETJENINGSVEJLEDNING



968.685.00.0(06)

Indholdsfortegnelse

Sikkerhedshensyn	6
Hvem er produktet egnet til?	6
Hvordan skal produktet bruges?	6
Hvad bør du undgå?.....	6
Ukorrekt anvendelse	6
Generelle sikkerhedsinstruktioner	7
Forklaring til advarsler	8
Oversigt over symbolerne på produktet	8
Registrer din enhed	9
Lær enheden at kende	10
Om Geberit AquaClean enheder	10
Funktionsoversigt	10
Et overblik over enheden.....	11
Betjeningskonceptet	13
Om betjeningskonceptet.....	13
Fjernbetjenings forsiden	13
Fjernbetjenings bagsiden	14
Status-LED på orienteringslyset.....	14
Til- og frakobling af enhed.....	15
Nulstilling til fabriksindstillinger	16
Geberit-app	16
Kontrollér kompatibilitet	16
Download Geberit Home-appen	16
Brug Geberit Home-appen	17
Sådan betjener du enheden	18
Første trin	18
Brug af analdouchen	19
Til- og frakobling af analdouchens pulserende bevægelse	19
Anvendelse af ladydouche	20
Aktivering og deaktivering af orienteringslyset	20

Tilpasning af doucheforløbet til dine behov	21
Indstilling af douchestrålens styrke	21
Indstilling af douchearmens position	21
Lagring af brugerprofiler	22
Åbning af brugerprofiler	22
Gem den personlige brugerprofil i Geberit Home-appen	23
Sådan programmerer du enheden.....	23
Oversigt over programmeringsmulighederne	23
Hovedmenu Grundindstillinger	24
Hovedmenu Profilindstillinger	26
Hovedmenu vedligeholdelse og pleje.....	28
Rengøring og afkalkning af enheden	31
Plejevejledning	31
Generelle rengøringsanbefalinger	31
Automatisk vandudskiftning.....	31
Specifik desinfektion.....	32
Egnede rengøringsmidler og rengøringsredskaber	32
Anvisninger til glatte overflader	34
Plejevejledninger til sanitetskeramik	34
Anvisninger til toiletsæde	35
Rengøring af toiletsæde og hus	35
Rengøring af douchedyse	37
Afkalkning af enheden	38
Afkalkningsmeddelelse på enheden.....	40
Således afhjælper du fejl.....	41
Fremgangsmåde ved fejl.....	41
DoucheWC er uden funktion	42
Andre funktionsfejl.....	43
Fjernbetjening er uden funktion	44
Udskiftning af batteri i fjernbetjeningen	45
Ny tilordning af fjernbetjeningen	45
Bæredygtighed	46
Geberit Gruppe og bæredygtighed.....	46
Ecodesign – økobalance	46
Økotips	46

Bortskaffelse	47
Bortskaffelse af affald fra elektrisk og elektronisk udstyr	47
Slutbrugergaranti	48
Tekniske data og overensstemmelse	49
Tekniske data	49
Forenklet EU-overensstemmelseserklæring	49

Sikkerhedshensyn

Hvem er produktet egnet til?

Geberit AquaClean douchetoiletet er med sin funktion som WC egnet til alle aldersgrupper. Rengøring og servicearbejde må kun udføres af børn, hvis de er under opsyn.

Hvordan skal produktet bruges?

Produktet egner sig til følgende anvendelsesformål og -områder:

- til benyttelse som douchetoilet:
 - til rengøring af analområdet
 - til udvendig rengøring af vaginalområdet
- til installation i det opvarmede indendørs område
- til tilslutning til drikkevandssystemet
- til drift med vand fra omvendt osmoseanlæg

Hvad bør du undgå?

Produktet er ikke beregnet til følgende anvendelser:

- At forlade toiletsædet under doucheforløbet
- At placere byrder og genstande på toiletlåget
- At dyppe fjernbetjeningen ned i væske
- Drift uden prop til Geberit AquaClean afkalkningsmiddel

Ukorrekt anvendelse

Ved ukorrekt anvendelse tager Geberit intet ansvar for følgerne.

Generelle sikkerhedsinstruktioner

De følgende sikkerhedsinstruktioner gælder i hele produktets livscyklus:

- Læs betjeningsvejledningen inden første anvendelse for at blive fortrolig med brugen af produktet.
- Opbevar betjeningsvejledningen til senere brug.
- Brug ikke enheden, hvis den er beskadiget. Afbryd om muligt enheden fra strømforsyningen, og kontakt Geberit kundeservice.
- Åbn ikke enheden. Den indeholder ingen komponenter, der skal vedligeholdes eller repareres af brugeren.
- Foretag ingen ændringer eller ekstra installationer. Ændringer medfører livsfare.
- Reparationer må udelukkende foretages med originale reservedele og af en autoriseret fagmand.
- Der må kun bruges originale tilbehørsdele.
- Betjening og vedligeholdelse, som foretages af den driftsansvarlige eller af brugeren, må udelukkende ske som beskrevet i denne betjeningsvejledning.
- Brug altid den aktuelle version af monteringsvejledningen til monteringen, hvis Geberit AquaClean er blevet afmonteret (f.eks. pga. flytning).
- Geberit AquaClean må kun tilkobles den netspænding, der angives på typeskiltet.
- Ved håndtering af rengørings- og afkalkningsmidler skal du altid overholde producentens anvisninger.

i Dette dokument indeholder advarsler forskellige steder. Advarsler er handlings- og situationsafhængige sikkerhedsinstruktioner. De advarer mod specifikke farer.

i Denne vejledning svarer til enhedens tekniske status på trykkestidspunktet. Der tages forbehold for ændringer i forbindelse med videreudvikling.

Der findes en aktuel version og yderligere dokumenter online:
www.geberit.com

Forklaring til advarsler

Der er sat advarsler på det sted, hvor faren kan optræde.

Advarslerne er opbygget som følger:



ADVARSEL

Farens type og kilde

Mulige følger, hvis faren ignoreres.

- Foranstaltninger til at undgå faren.

Følgende signalord bruges for at henvise til tilbageværende risici i advarslerne og til vigtige informationer.

Symbol	Signalord og betydning
	FARE Signalordet betegner en fare med en høj risikograd, der, hvis den ikke undgås, kan medføre alvorlige kvæstelser eller døden.
	OBS Signalordet indikerer en fare, der, hvis den ikke undgås, kan medføre materiel skade.
	Kun mærket med et symbol. Henviser til vigtig information.

Oversigt over symbolerne på produktet

Symbol	Betydning
	Læs sikkerhedsinstruktionerne og betjenings/driftsvejledningen før ibrugtagning af produktet.
	Livsfare på grund af elektrisk stød

Registrer din enhed

Garantiregistrering

Forlæng gratis garantiperioden for din Geberit AquaClean. Registrer dig inden for 90 arbejdsdage fra installationsdatoen.



I det tredje år af garantiperioden påtager Geberit sig ved materiale- eller produktionsfejl at levere reservedele gratis, hvis produktet er installeret og taget i brug af en VVS-installatør.

Via computer:

<http://www.geberit-aquaclean.com/registration>

Via post:

Udfyld det medfølgende garantibevis, og send det til os.

Via smartphone eller tablet:



Android:



iOS:



Via Geberit Home-appen:

Lær enheden at kende

Om Geberit AquaClean enheder

En Geberit AquaClean enhed er et WC med indbygget douchefunktion. Enheden opfylder alle funktioner for et standardtoilet. Andre funktioner afhænger af dit produkts model.

Funktionsoversigt

Hygiejnefunktioner:

- TurboFlush-skylleteknik
- WhirlSpray-doucheteknologi med individuel position for douchearmen
- douchearmens pulserende bevægelse
- ladydyse, der er indbygget i douchedysen, kan køres ud, med individuel position af douchearmen
- automatisk rengøring af douchearm før og efter hvert doucheforløb
- afkalkningsprogram

Komfortfunktioner:

- valgfri styrke for douchestrålen
- toiletsæde og toiletlæg med SoftClosing
- fjernbetjening med LCD-display
- alle funktioner kan betjenes via fjernbetjening
- fire individuelle brugerprofiler kan gemmes

Et overblik over enheden

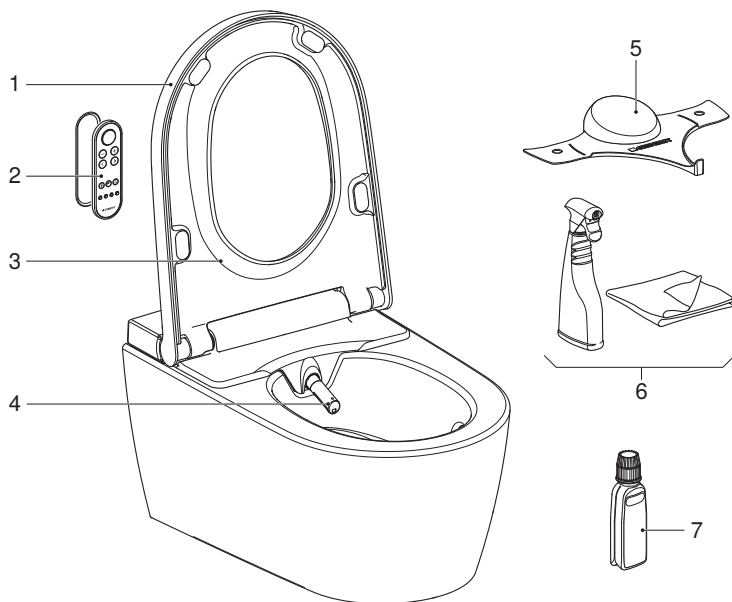

- 1 Toiletlåg
- 2 Fjernbetjening med magnetisk vægholder
- 3 Toiletsæde
- 4 Douchearm med douchedyse og ladydyse
- 5 Sprøjtebeskyttelse
- 6 Geberit AquaClean rengøringsset (varenr. 242.547.00.1)
- 7 Geberit AquaClean afkalkningsmiddel (varenr. 147.040.00.1)

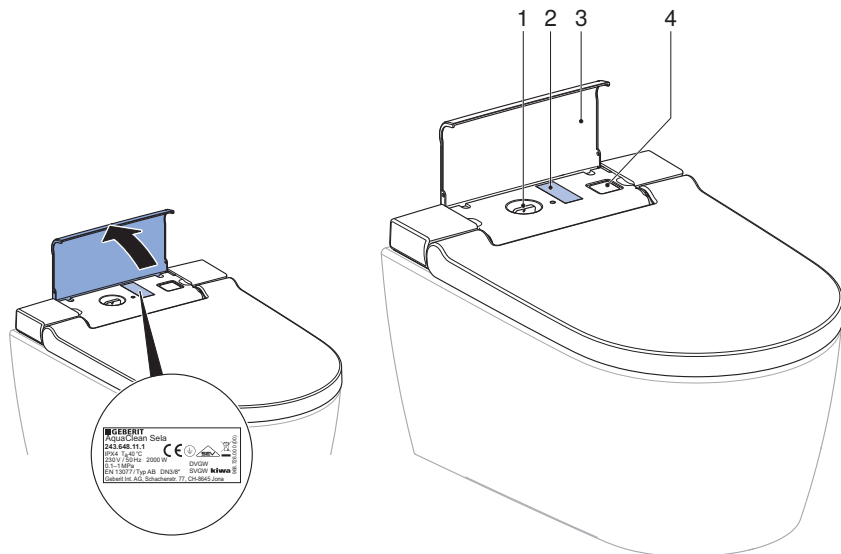

- 1 Påfyldningsåbning med prop til Geberit AquaClean afkalkningsmiddel
- 2 Typeskilt med serienummer
- 3 Designafdækning
- 4 Afbryder

Betjeningskonceptet

Om betjeningskonceptet

Douchetoiletet kan betjenes via fjernbetjeningen eller Geberit Home-appen.

i Fjernbetjeningen til Geberit AquaClean-douchetoiletet er deaktiveret, så længe douchetoiletet er forbundet til Geberit Home-appen.

Fjernbetjeningens forside

Alle funktioner til den daglige anvendelse kan udføres via forsiden af fjernbetjeningen.

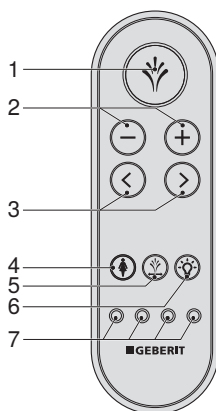

- 1 Knappen <Douche>: Start og stop douchefunktionen. Stop Ladydouchen.
- 2 Knapper <->/<+>: Sæt douchestrålens styrke ned eller op.
- 3 Piletasterne <venstre>/<højre>: Indstilling af douchearmens position.
- 4 Knappen <Ladydouchen>: Start og stop Ladydouchen.
- 5 Knappen <Pulserende bevægelse>: Start og stop den pulserende bevægelse under analdouchen.
- 6 Knappen <Orienteringslys>: Aktivering og deaktivering af orienteringslyset
- 7 Knapperne <Brugerprofil>: Vælg brugerprofil 1-4

Fjernbetjeningens bagside

Via bagsiden af fjernbetjeningen får du adgang til systemindstillinger og ekstra funktioner.

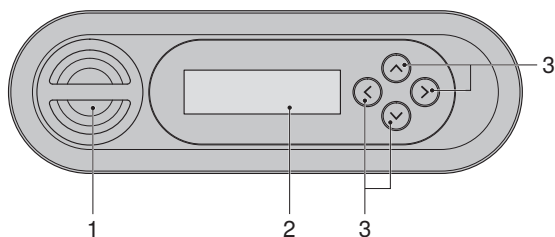

- 1 Batterirum
- 2 LCD-display
- 3 Piletaster <op>/<ned>, <venstre>/<højre>

Status-LED på orienteringslyset

LED'en på orienteringslyset informerer om den aktuelle status for enheden. På den måde kan enhedens aktuelle tilstand aflæses.

LED	Beskrivelse
Blinker blå	Enheden initialiseres efter tilkobling.
Blinker blå/rødt	Enheden skal afkalkes. → Se "Afkalkning af enheden", side 38.
Blinker rødt	Der er en fejlmelding. ► Hvis displayet på fjernbetjeningen/smartphonen viser en [Fejlmeddelelse]: Kontakt kundeservice.
Blinker orange	<ul style="list-style-type: none">• Enheden afkalker nu. Det er ikke muligt at bruge douchetoiletet, mens der afkalkes.• Vandet udskiftes. → Se "Automatisk vandudskiftning", side 31.

Til- og frakobling af enhed

i Der skal gå mindst 30 sekunder mellem en fra- og en tilkobling.

1 Åbn designafdækningen.

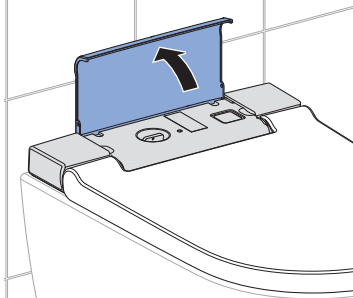

2 Aktiver afbryderen.

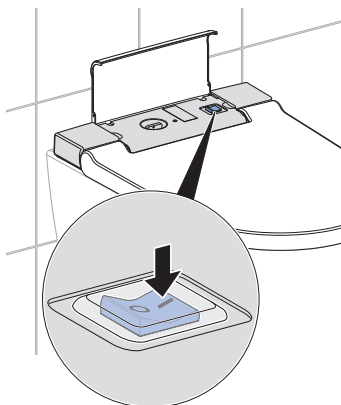

3 Luk designafdækningen.

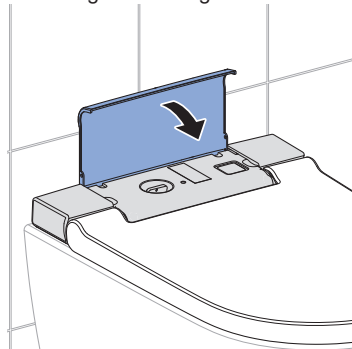

Resultat

- ✓ Enheden initialiseres igen efter tilkobling.

Nulstilling til fabriksindstillinger

Forudsætning

- Hvis du ønsker at nulstille de personlige indstillinger og at indstille fabriksindstillingerne som grundindstilling.

- ▶ Tryk på knapperne <Brugerprofil> til højre og venstre udad i mere end 2 sekunder.

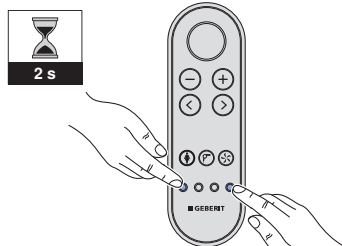

Resultat

- ✓ Douchetoiletet er nulstillet til fabriksindstillinger.

Geberit-app

Kontrollér kompatibilitet

For at gøre fuld brug af Geberit-appen skal du bruge en smartphone med en aktuel Android- eller iOS-version. Hvis det er nødvendigt, skal du kontrollere tilladelserne (Bluetooth®, oplysning om placering) og bekræfte dem.

Download Geberit Home-appen

Download Geberit Home-appen til Android- eller iOS-smartphones direkte fra den respektive App Store gratis:

- 1 Åbn App Store på din smartphone.
- 2 Indtast "Geberit Home App" i søgefeltet.
 - ✓ Geberit Hjem-appen vises.



■ GEBERIT

- 3 Download appen.
 - ✓ Appen downloades og vises på din smartphone.

Du kan også scanne den respektive QR-kode for at downloade Geberit Home-appen:

Android:



iOS:



Brug Geberit Home-appen

Geberit Home-appen kommunikerer med Geberit AquaClean douchetoiletet via en Bluetooth®-grænseflade.

i Fjernbetjeningen til Geberit AquaClean-douchetoiletet er deaktiveret, så længe douchetoiletet er forbundet til Geberit Home-appen.

i Bemærk, at din enhed muligvis ikke har en fjernbetjening, eller at visse funktioner muligvis ikke er tilgængelige. Funktionerne og indstillingerne i Geberit Home-appen varierer afhængigt af enheden og er markeret med (valgfrit).

Følgende funktioner og indstillinger kan udføres via Geberit Home appen:

- Fjernbetjening
 - Brug fjernbetjeningsfunktioner
 - Tilpas og gem personlige indstillinger
- Enhedsindstillinger
 - Juster og gem grundlæggende indstillinger
- Geberit Kundeservice
 - Kontakt Geberit-kundeservice
- Geberit Tjenester
 - Registrer enhed
 - Udvid garantiservice
- Softwareopdatering
 - Opdater firmware

Du kan hente følgende oplysninger via Geberit Home-appen:

- Trin-for-trin-vejledninger
 - Rengøring af douchedyse og tørrerarm (valgfrit)
 - Udskiftning af det keramiske honeycomb-filter (valgfrit)
 - Vis afkalkning
- Forklarende film
 - Afspil funktionsfilm
 - Afspil vedligeholdelses- og rengøringsfilm
- Fejlafhjælpning
 - Vis fejlmeldinger
- Betjeningsvejledning
 - Vis betjeningsvejledningen

Sådan betjener du enheden

Første trin

Afvent følgende funktioner ved brugen af enheden.

Når du sætter dig på toiletsædet,

- starter brugsvandsopvarmningen.
- aktiverer enheden douchefunktionen.
- åbnes grundindstillingerne automatisk.

Når du starter doucheforløbet,

- kører doucheforløbet for analdouchen i mere end 50 sekunder eller for ladydouchen i mere end 30 sekunder.
- kan doucheforløbet afbrydes til enhver tid.
- kan doucheforløbet tilpasses til de personlige behov.
- kan grundindstillingerne ændres og tilpasses til de personlige behov.

Når du forlader toiletsædet,

- deaktiveres douchefunktionen.
- skylles douchedysen og ladydysen grundigt.
- sættes enheden i energisparefunktion.

Brug af analdouchen

Forudsætning

- Du sidder på toiletsædet.

- ▶ Tryk kort på knappen <Douche> på fjernbetjeningen.

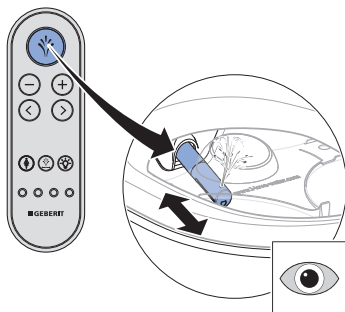

Resultat

- ✓ Doucheforløbet starter med den pulserende bevægelse.

- i** Ved at trykke på knappen <Douche> igen kan du afslutte doucheforløbet før tiden.

Til- og frakobling af analdouchens pulserende bevægelse

- i** Douchearmens pulserende bevægelse forøger rengøringsvirkningen.

- ▶ Ved at trykke på knappen <Pulserende bevægelse> eller trykke på knappen <venstre> og <højre> samtidigt kan den pulserende bevægelse slukkes og tændes under doucheforløbet.

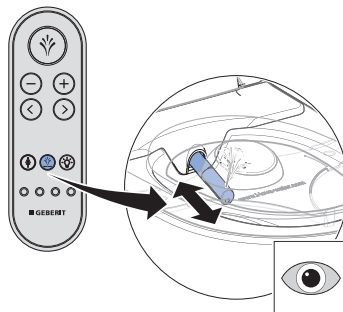

Anvendelse af ladydouche

- i** Kvinders intimområde er en meget følsom zone, der har brug for særlig og blid pleje. For at opnå en optimal afvaskning skal ladydouchen indstilles efter din krop. Douchedysens position og douchestrålens styrke skal vælges, så douchestrålen ikke kan trænge ind i vagina.

Forudsætning

- Du sidder på toiletsædet.

- Tryk på knappen <Ladydouche> på fjernbetjeningen.

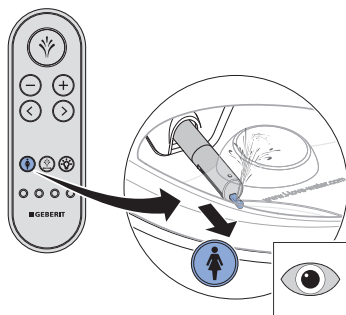

Resultat

- ✓ Doucheforløbet starter.

- i** Ved at trykke på knappen <Ladydouche> igen kan du afslutte doucheforløbet før tiden.

Aktivering og deaktivering af orienteringslyset

Forudsætning

- Enheden er tilkoblet.

- Tryk på knappen <Orienteringslys> på fjernbetjeningen.

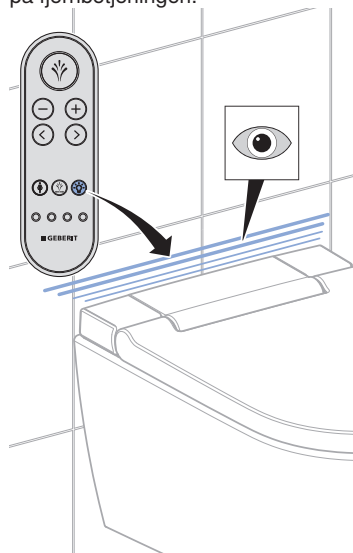

Resultat

- ✓ Orienteringslyset slukker / tænder.

Tilpasning af doucheforløbet til dine behov

Indstilling af douchestrålens styrke

Forudsætning

- Doucheforløbet kører nu.

- ▶ Tryk på knappen <+> for at øge douchestrålens styrke. Tryk på knappen <-> for at nedsætte douchestrålens styrke.

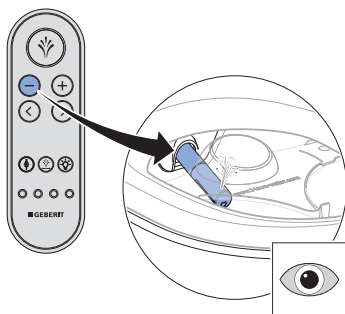
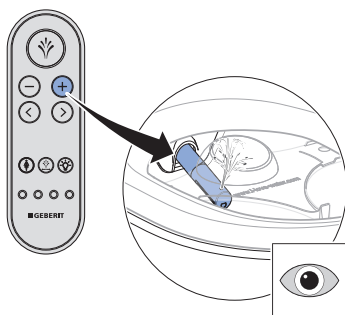

Resultat

- ✓ Douchestrålen bliver kraftigere eller svagere.

- i** Du kan indstille douchestrålens styrke i 5 trin.

Indstilling af douchearmens position

- i** Kvindelige brugere skal indstille douchearmens position på douchefunktionen optimalt efter deres krop, så den naturlige beskyttelse af vaginalområdet ikke påvirkes på negativ vis.

Forudsætning

- Doucheforløbet kører nu.

- ▶ Tryk på piletasterne på fjernbetjeningen for at positionere douchearmen.

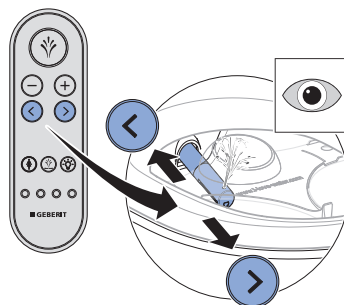

Resultat

- ✓ Douchearmen er optimalt indstillet.

- i** Du kan indstille douchearmens position i 5 trin.

Lagring af brugerprofiler

Via knapperne <Brugerprofil> på fjernbetjeningen kan der gemmes 4 brugerprofiler.

- i** Brugerprofiler giver direkte adgang til dine personlige indstillinger. Vælg din brugerprofil, når du har sat dig.

- ▶ Tryk på en af de 4 knapper <Brugerprofil> i mere end 2 sekunder.

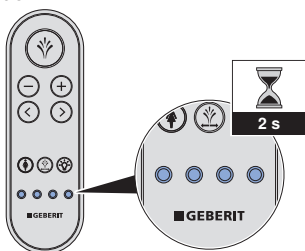

Resultat

- ✓ De aktuelle indstillinger er gemt på denne knap.

Åbning af brugerprofiler

- i** Brugerprofiler giver direkte adgang til dine personlige indstillinger. Vælg din brugerprofil, når du har sat dig.

Forudsætning

- Personlige brugerprofiler er gemt på de relevante knapper <Brugerprofil>. → Se "Lagring af brugerprofiler", side 22.

- ▶ Tryk på knappen <Brugerprofil>, hvor dine personlige indstillinger er gemt.

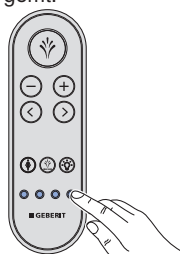

Resultat

- ✓ Din personlige brugerprofil åbnes og udføres.
- ✓ Doucheprocessen kan startes med dine personlige indstillinger.

Gem den personlige brugerprofil i Geberit Home-appen

Forudsætning

- Den aktuelle version af Geberit Home-appen er installeret på din smartphone.
- Geberit Home-appen kører.
- Du befinder dig i douchetoilettets dækningsområde, og brugergenkendelsen behøver ikke at være aktiveret.

-
- ▶ Gem indstillingerne i Geberit Home-appen.

Resultat

- ✓ Den personlige brugerprofil er gemt på din smartphone.
- ✓ Indstillingerne gælder for alle tilsluttede douchetoiletter.

Sådan programmerer du enheden

Oversigt over programmeringsmulighederne

Der findes følgende hovedmenuer:

- [Grundindstillinger]
- [Profilindstillinger]
- [Vedligeholdelse og pleje]

Systemindstillingerne kan indstilles via bagsiden af fjernbetjeningen:

- Ved at trykke på en vilkårlig knap på bagsiden af fjernbetjeningen aktiveres displayet.
- Ved at trykke på pile tasten <op> i mere end 2 sekunder kommer man tilbage til menuen [Grundindstillinger].
- For at gemme de ændrede indstillinger skal der scrolles helt gennem menuen, til hovedmenuen atter vises på displayet.
- Displayet deaktiveres af sig selv efter 30 sekunder for at spare på batteriet.

Hovedmenu Grundindstillinger

- 1 Hent hovedmenuen [Grundindstillinger] via piletasterne <venstre>/<højre> på bagsiden af fjernbetjeningen.

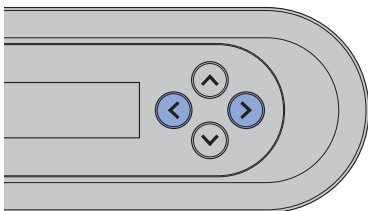

✓

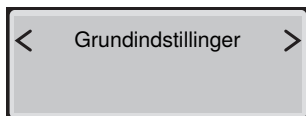

- 2 Brug piletasterne <op>/<ned> for at komme til næste menupunkt.

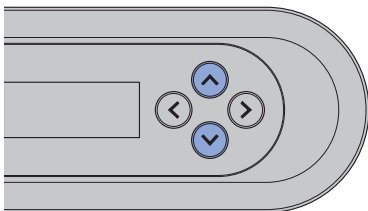

- i** For at gemme de ændrede indstillinger skal der scrolles helt gennem menuen, til hovedmenuen atter vises på displayet.

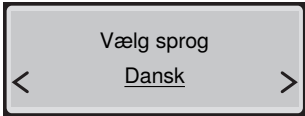
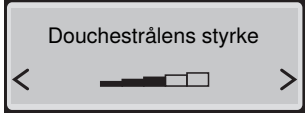
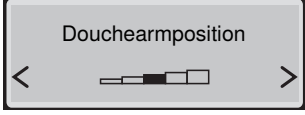
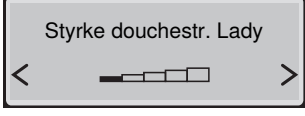
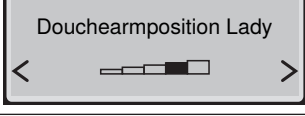
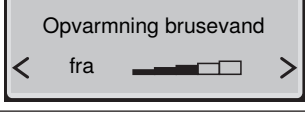
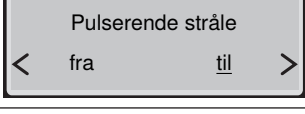
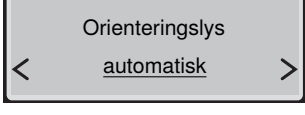
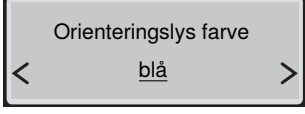
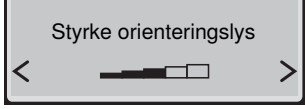
Visning på display	Bemærk
	Indstilling menusprog
	Indstilling douchestrålens styrke for analdouchen
	Indstilling douchearmens position for analdouchen
	Indstilling douchestrålens styrke for ladydouchen
	Indstilling douchearmens position for ladydouchen
	Brusevandets temperaturindstilling
	[til] = Den pulserende bevægelse på douchearmen er aktiveret. [fra] = Den pulserende bevægelse på douchearmen er deaktiveret.
	[til] = Orienteringslyset lyser konstant. [fra] = Orienteringslyset er deaktiveret. [automatisk] = Orienteringslyset aktiveres i tilfælde af en dårlig oplysning af omgivelserne, når denne kommer under tærskelværdien (lyssensorfølsom).
	Farveindstilling af orienteringslyset: hvid/blå/turkis/magenta/orange/gul/varm hvid
	Indstilling af lysstyrken for orienteringslyset

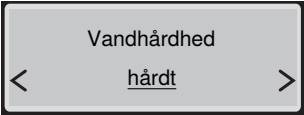
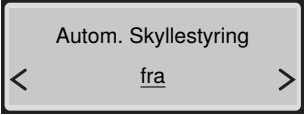
Visning på display	Bemærk
	Indstillelig hårdhedsgrad: hårdt/medium/blødt → Se Afkalkningsmeddelelse på enheden.
	Denne menu vises kun, når det valgfri interface-modul til ekstern skyllestyring er installeret. [fra] = Automatisk aktivering af skyl er deaktiveret. [til] = Skylllet aktiveres automatisk, når brugeridentifikationen forlades.

2 / 2

Hovedmenu Profilindstillinger

- 1 Hent hovedmenuen [Profilindstillinger] via piletasterne <venstre>/<højre> på bagsiden af fjernbetjeningen.

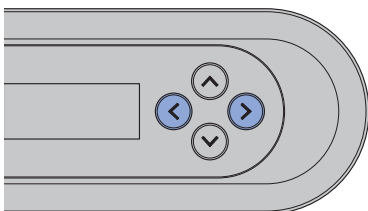

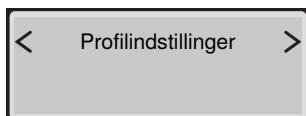

✓

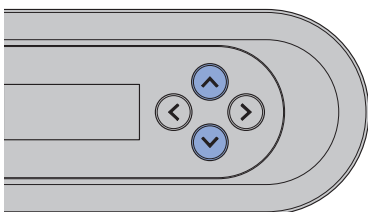

- 2 Vælg via piletasterne <op>/<ned> de indstillinger, du ønsker at ændre.

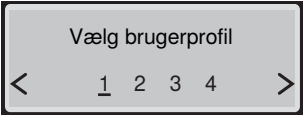
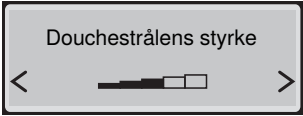
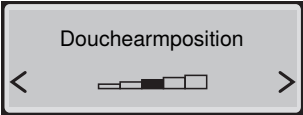
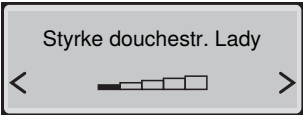
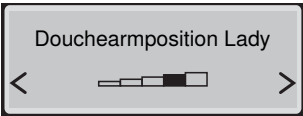

- i** For at gemme de ændrede indstillinger skal der scrolles helt gennem menuen, til hovedmenuen atter vises på displayet.

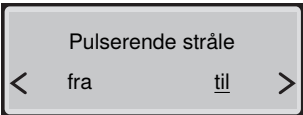
Visning på display	Henvisning
	Indstilling brugerprofil Svarer til brugerprofilknapperne på forsiden af fjernbetjeningen
	Indstilling douchestrålens styrke for analdouchen
	Indstilling douchearmens position for analdouchen
	Indstilling douchestrålens styrke for ladydouchen
	Indstilling douchearmens position for ladydouchen
	Brusevandets temperaturindstilling
	[til] = Den pulserende bevægelse på douchearmen er aktiveret. [fra] = Den pulserende bevægelse på douchearmen er deaktiveret.

Hovedmenu vedligeholdelse og pleje

- 1 Åbn hovedmenuen [Vedligeholdelse og pleje] via piletasterne <venstre>/<højre> på bagsiden af fjernbetjeningen.

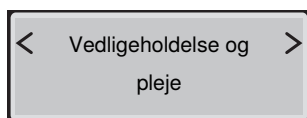
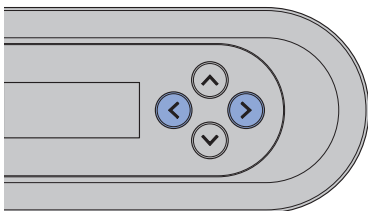

- 2 Brug piletasterne op/ned for at komme til næste menupunkt.

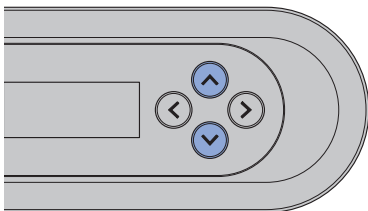

-  For at gemme de ændrede indstillinger skal der scrolles helt gennem menuen, til hovedmenuen atter vises på displayet.

Visning på display	Bemærk
Næste afkalkning om ddd dage	Visning i dage til næste afkalkning
Afkalk enhed nu? < nej ja >	[ja] = Start afkalkning. → Se "Afkalkning af enheden", side 38. [nej] = Fortsæt med menu [Vis info for enhed]
Enhed forberedes...	Statusmelding forbered afkalkning
Påfyld middel nu ...	Opfordring til at påfylde afkalkningsmiddel Fyld afkalkningsmiddel i enheden. → Se "Afkalkning af enheden", side 38.
Start afkalkning? < nej ja >	Start af afkalkningen Afkalkningen må ikke afbrydes, når afkalkningsmidlet er fyldt på, da det ellers skylles ud uden at blive brugt. Displayet viser [Enhed skylles ...].
Afkalkning foregår stadig mm minutter	Statusmeddelelse for den automatiske afkalkning
Afkalkning slut	Statusmeddelelse for afslutning af den automatiske afkalkning
Vis info for enhed? < nej ja >	[ja] = Visning af information om enheden [nej] = Fortsæt med menu [Fejlmeddelelse]
Model XXX	Visning type/udstørsvariant
Varenummer 146.xxx.xxx.	Visning Geberit varenummer

Visning på display	Bemærk
<div style="border: 1px solid black; padding: 5px; text-align: center;"> Serienummer MBxxxxxxxxxx </div>	Visning af enhedens serienummer (skal bruges i tilfælde af service)
<div style="border: 1px solid black; padding: 5px; text-align: center;"> Idrifttagningsdato dd.mm.yyyy </div>	Visning af dag for den første aktivering
<div style="border: 1px solid black; padding: 5px; text-align: center;"> Fejlmeddelelse xxxxx </div>	Der vises kun en fejlkode i tilfælde af fejl. → Se "Status-LED på orienteringslyset", side 14.
<div style="border: 1px solid black; padding: 5px; text-align: center;"> Demo-modus < fra til > </div>	[til] = Tænd for demomodus [fra] = Tilbage til hovedmenuen [Vedligeholdelse og pleje]
<div style="border: 1px solid black; padding: 5px; text-align: center;"> Aktiver modus? < nej ja > </div>	Sikkerhedsforespørgsel til aktivering af demomodus

Rengøring og afkalkning af enheden

Plejevejledning

Du har valgt et produkt med en førsteklasses overflade. Overhold følgende instrukser til pleje. Producenten påtager sig intet ansvar for produktskader, der opstår som følge af forkert pleje og håndtering.

Generelle rengøringsanbefalinger

Hvis rengøringsintervallerne overholdes, garanteres det, at douchetoiletet fungerer perfekt. Rengøringsaktiviteterne må kun udføres med egnede rengøringsmidler og -apparater. → Se "Egnede rengøringsmidler og rengøringsredskaber", side 32.

Rengøringsinterval	Rengøringsaktivitet
Dagligt	<ul style="list-style-type: none">▶ Fjern vanddråber med en blød, fnugfri klud for at undgå kalkpletter.
Ugentligt	<ul style="list-style-type: none">▶ Rengør WC-skålen med Geberit AquaClean rengøringsmiddel. → Se "Plejevejledninger til sanitetskeramik", side 34.▶ Rengør alle overflader og hjørner grundigt. → Se "Rengøring af toiletsæde og hus", side 35.▶ Kontroller douchedyesen, og rengør den ved behov. → Se "Rengøring af douchedyse", side 37.▶ Skyl douchedyesen under rindende vand for at fjerne fremmede stoffer.

Automatisk vandudskiftning

Hvis doucheWC'et ikke er blevet brugt i mere end 2 måneder, skylles enheden med rent vand, når der tændes for den. På den måde sikres kvaliteten af brusevandet inden anvendelsen.

Specifik desinfektion

Desinfektion er kun nødvendig i tilfælde af en konkret smittefare på grund af sygdomsfremkaldende bakterier. Ellers skal de anbefalede rengøringsintervaller overholdes, og de angivne rengøringsaktiviteter skal udføres. → Se "Generelle rengøringsanbefalinger".

OBS

Aggressive desinfektionsmidler

En desinfektion med aggressive desinfektionsmidler kan føre til skader på overfladen.

- ▶ Brug kun desinfektionsmiddel på alkoholbasis, der også er egnet til hånd- og huddesinfektion.
- ▶ Overhold producentens sikkerhedsinstruktioner, når du håndterer farlige stoffer.

Desinfektionstype	Desinfektionsproces
Våd aftørningsdesinfektion Bruges på glatte overflader, der kan tørres af	<ul style="list-style-type: none">▶ Fugt overfladerne helt med desinfektionsmiddel.▶ Lad desinfektionsmidlet virke iht. producentens anvisninger.▶ Tør derpå overfladerne af med engangsklude.

Egnede rengøringsmidler og rengøringsredskaber

OBS

Aggressive afkalkningsmidler

Uegnede afkalkningsmidler kan føre til skader på enheden.

- ▶ Brug udelukkende Geberit AquaClean afkalkningsmiddel til afkalkning.
- ▶ Bemærk kapitlet Afkalkning af enheden.

OBS





Aggressive og skurrende rengøringsmidler



Rengøring med aggressive og skurrende rengøringsmidler kan føre til skader på overfladen.

- ▶ Brug Geberit AquaClean rengøringsmidler.
- ▶ Overhold rengørings- og plejeanvisningerne.

Det anbefales at bruge Geberit AquaClean rengøringsmiddel, da det indeholder et rengøringsmiddel, der er klar til brug og perfekt tilpasset til alle Geberit AquaClean overflader.

Anbefalede egenskaber for egnede rengøringsmidler og -apparater til optimal udførelse af de enkelte rengøringsaktiviteter:

Symbol	Egenskaber for egnede rengøringsmidler
	Hudvenlig
	Svagt sur, f.eks. fortyndet citronsyre
	Svagt skummende
	Flydende
	Kan fortyndes i vand

Symbol	Egnede rengøringsredskaber
	Bløde, finporede svampe
	Støvfri, bløde og fnugfri klude
	WC-børste

Anvisninger til glatte overflader

Alle glatte overflader gøres hygiejnisk rent med vand og et flydende, hudvenligt, mildt rengøringsmiddel.

i Aggressive rengøringsmidler og midler med slibeeffekt kan beskadige overfladen. Brug udelukkende flydende, hudvenlige, milde rengøringsmidler. Geberit AquaClean rengørings sæt (varenr. 242.547.00.1) indeholder et rengøringsmiddel, der er klar til brug og er perfekt tilpasset efter alle Geberit AquaClean overflader.

Plejevejledninger til sanitetskeramik

- Brug kun almindelige rengøringsmidler under hensyntagen til producentens oplysninger.
- Sørg for, at sædet på sanitetskeramikken eller urinallåget er åbnet eller afmonteret i løbet af rengøringsmidlernes virkningstid.
- Brug kun klorholdige, slibende eller skurende rengøringsmidler i tilfælde af kraftige aflejringer.
- Brug ikke skarpe eller spidse genstande til rengøringen.

Skidt	Vedligeholdelse
Til den daglige rengøring	<ul style="list-style-type: none">▶ Anvend flydende, milde rengøringsmidler og vand.▶ Tør overfladen med en blød, fnugfri klud.
Ved fastsiddende skidt	<ul style="list-style-type: none">▶ Til sanitetskeramik skal der generelt bruges egnede rengøringsmidler eller et mildt skuremiddel.▶ Fjern eksisterende kalkaflejringer med et mildt, eddikeholdigt rengøringsmiddel.▶ Rengør overfladen med vand.▶ Tør overfladen med en blød, fnugfri klud.
Ved kraftige aflejringer	<p>Organiske aflejringer (brun til sort farve):</p> <ul style="list-style-type: none">▶ Rengør de pågældende steder med et almindeligt klorholdigt rengøringsmiddel. Vær i den forbindelse opmærksom på oplysningerne fra producenten af rengøringsmidlet. Virkningstiden for det klorholdige rengøringsmiddel må dog maks. være 2 timer.▶ Rengør overfladen med vand.▶ Tør overfladen med en blød, fnugfri klud. <p>Silikataflejringer (grå farve):</p> <ul style="list-style-type: none">▶ Fugt en mikrofiberklud med almindeligt glaskeramikrengøringsmiddel.▶ Rengør de pågældende steder med cirkelbevægelser. Silikataflejringer er meget modstandsdygtige, derfor kan det være nødvendigt at rengøre flere gange.▶ Rengør overfladen med vand.▶ Tør overfladen med en blød, fnugfri klud.

Anvisninger til toiletsæde

Vær opmærksom på følgende ved rengøring af toiletsædet:

- Sørg for, at toiletsædet er åbnet eller afmonteret i løbet af rengøringsmidlernes indvirkningstid.
- Anvend ikke klor-, syreholdige eller ætsende rengøringsmidler.
- Brug ikke slibende eller skurrende rengøringsmidler.
- Brug ikke skarpe eller spidse genstande til rengøringen.
- Anvend flydende, milde rengøringsmidler og vand.
- Brug en blød, fnugfri klud.
- Fjern omgående opløsningsmiddelholdige stoffer.

Rengøring af toiletsæde og hus

i Pas på ikke at ridse overfladerne. Læg altid komponenterne på et blødt og ikke ridsende underlag.

- 1** Slå toiletsædet op, og løft toiletsædet ud af hængslerne i en vinkel på 85°.
✓ Det er let at løfte toiletsædet ud, når det er i den rigtige vinkel.

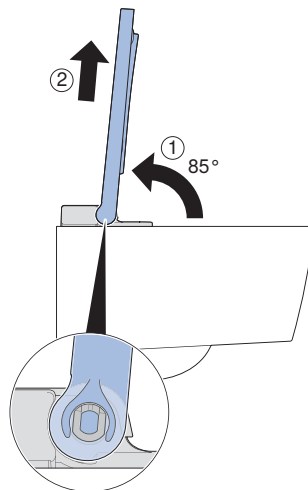

- 2** Sprøjt overfladerne med Geberit AquaClean rengøringsmiddel.
- 3** Tør overfladerne af med en blød, fnugfri og fugtig klud.

4 Tør derefter overfladerne af med en blød, frugfri klud.

5 Sæt toiletsædet ind i hængslet i en vinkel på 85°.

- ✓ Toiletsædet skal anbringes lodret i forhold til toiletskålen.

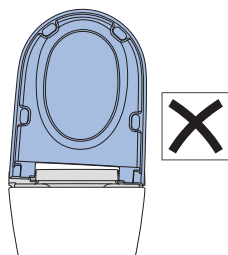
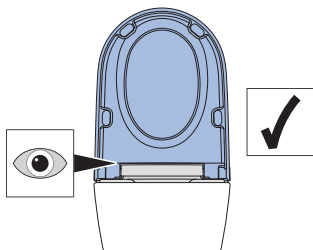

Rengøring af douchedyse

- i**
- Brug en blød, frugfri klud til rengøring.
 - Geberit AquaClean rengøringsmiddel er specielt velegnet til samtlige overflader på enheden.

1 Åbn toiletlåget.

2 Slå toiletsædet op.

3 Tryk samtidigt på knapperne <Douche> og <+>.

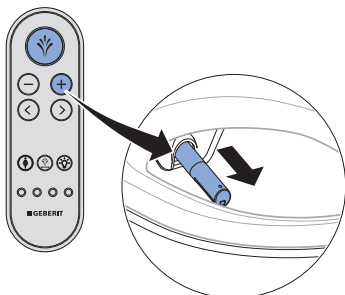

✓ Douchearmen kører helt ud.

4 Træk douchedysen af for at rengøre og afkalke den.

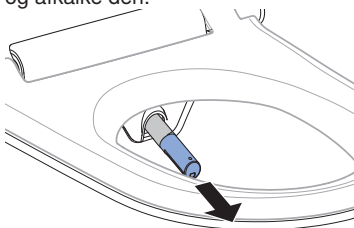

5 Sprøjt douchedysen med Geberit AquaClean rengøringsmiddel. Skyl derefter douchedysen af med vand.

6 Udskift douchedysen, hvis den ikke længere kan rengøres og afkalkes fuldstændigt.

7 Tør douchedysen omhyggeligt, inden du atter sætter den sammen og monterer den.

8 Tryk på knappen <Douche>.

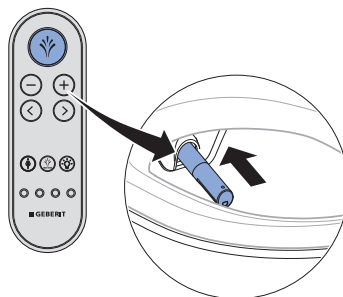

✓ Douchearmen kører helt ind.

Resultat

✓ Rengøringen er afsluttet.

Afkalkning af enheden

Informationer om afkalkning:

- Under afkalkningen kan enheden stadig bruges uden douchetoilet-funktionerne.
- Afkalkningen varer op til 40 minutter. I løbet af denne tid blinker orienteringslyset orange, og afkalkningsstatus kan ses på displayet/smartphonen. Når lyset ikke længere blinker, er douchefunktionen igen klar til brug.

OBS

Aggressive afkalkningsmidler

Uegnede afkalkningsmidler kan føre til skader på enheden.

- ▶ Brug udelukkende Geberit AquaClean afkalkningsmiddel til afkalkning.
- ▶ Bemærk kapitlet Afkalkning af enheden.

i Afkalkningen må ikke afbrydes, når afkalkningsmidlet er fyldt på, da det ellers skylles ud uden at blive brugt. Displayet viser [Enhed skylles ...].

Forudsætning

- Status-LED'en på orienteringslyset blinker blåt-rødt.
- Ved at trykke på en knap viser displayet på bagsiden af fjernbetjeningen [Afkalk enhed nu] eller [Afkalk enhed nu, enhed blokeret].
- Douchearmen skal være helt kørt ind.
- Toiletlåget er lukket.

1 Åbn designafdækningen.

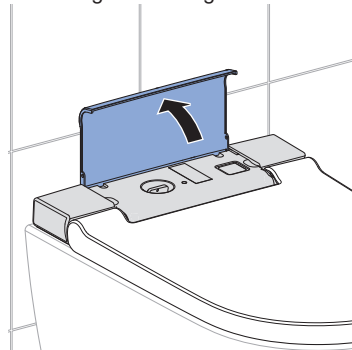

2 Fjern proppen.

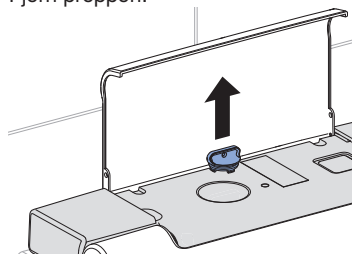

- 3** Hent hovedmenuen [Vedligeholdelse og pleje] via knapperne på bagsiden af fjernbetjeningen.

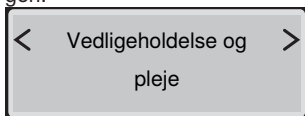

- 4** Vælg via piletasten <ned> menupunktet [Afkalk enhed nu?].

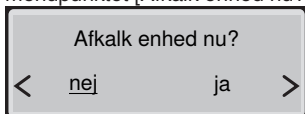

- 5** Brug piletasterne til at vælge <ja>, og bekræft med piletasten <ned>.

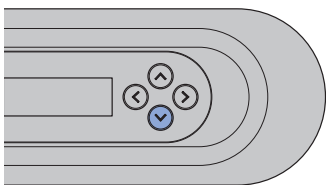

- ✓ På displayet vises

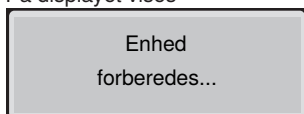

- ✓ Vent, til enheden er klar. På displayet vises

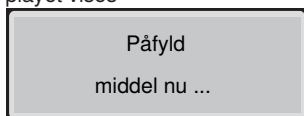

- 6** Fyld en flaske (125 ml) Geberit AquaClean afkalkningsmiddel i påfyldningsåbningen og bekræft med piletasten <ned>.

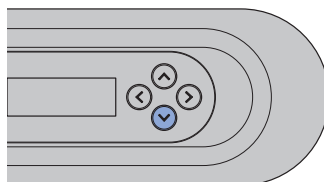
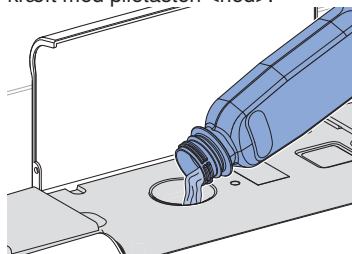

- 7** Brug piletasterne til at vælge <ja>, og bekræft med piletasten <ned>.

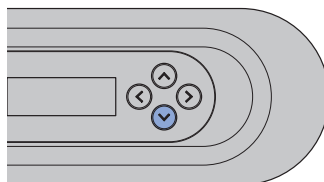
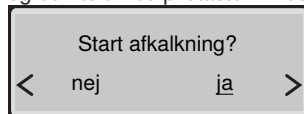

- ✓ På displayet vises en statusmelding, som viser afkalkningens varighed.

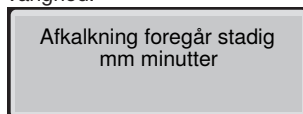

- ✓ Orienteringslyset blinker orange, til afkalkningen er afsluttet.

8 Sæt atter proppen i.

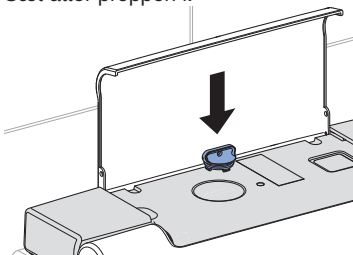

9 Fjern straks stænk af afkalkningsmiddel med en fugtig klud.

10 Luk designafdækningen.

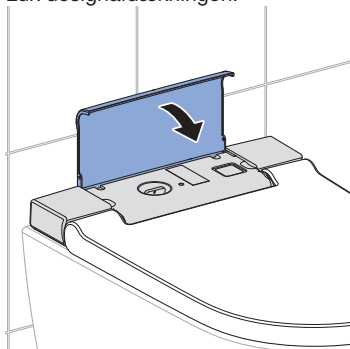

Afkalkningsmeddelelse på enheden

Under monteringen er enheden blevet indstillet efter den lokale vandhårdhed iht. følgende tabel. Denne tilpasning forhindrer unødvendig afkalkning og skåner miljøet. Enheden skal alligevel afkalkes regelmæssigt.

Område	°fH	°dH	°eH
blødt	≤ 15	≤ 8	≤ 11
medium	15–25	8–14	11–18
hårdt	> 25	> 14	> 18

Følgende tabel hjælper dig til at identificere afkalkningsmeddelelser og udføre den relevante afhjælpning af meddelelsen.

Hyppeghed	Meddelelse	Afhjælpning
Regelmæssig afkalkning: mindst én gang om året	<ul style="list-style-type: none">• Orienteringslyssets LED blinker blå/rødt.• Displayet viser [Afkalk enhed nu].	<ul style="list-style-type: none">▶ Udfør afkalkningen. → Se "Afkalkning af enheden", side 38.
Blokeret enhed: opfordring til afkalkning afvist flere gange	<ul style="list-style-type: none">• Orienteringslyssets LED blinker blå/rødt.• Displayet viser [Afkalk enhed nu, enhed er blokeret].	<p>Forudsætning</p> <ul style="list-style-type: none">– Det er ikke længere muligt at gennemføre et doucheforløb uden afkalkning.▶ Udfør afkalkningen. → Se "Afkalkning af enheden", side 38.

Således afhjælper du fejl

Fremgangsmåde ved fejl

Følgende tabel viser dig, hvad du skal gøre i tilfælde af fejl:

- Udfør trinnene efter hinanden, til enheden ikke længere fungerer ukorrekt eller fungerer igen.
- Overhold den angivne rækkefølge for trinnene.

Trin	Problembeskrivelse	Afhjælpning
1	Douchetoiletet fungerer ukorrekt eller fungerer ikke.	<ul style="list-style-type: none">▶ Sluk for enheden. → Se "Til- og frakobling af enhed", side 15.▶ Vent 30 sekunder.▶ Tænd for enheden. → Se "Til- og frakobling af enhed", side 15.
2	Trin 1 er udført. Douchetoiletet fungerer stadig ukorrekt eller fungerer stadig ikke.	<ul style="list-style-type: none">▶ Kontroller status-LED på orienteringslyset. → Se "Status-LED på orienteringslyset", side 14.
3	Trin 1 og 2 er udført. Douchetoiletet fungerer stadig ukorrekt eller fungerer stadig ikke.	<ul style="list-style-type: none">▶ Kontroller problembeskrivelserne fra fejltabellen, og udfør den relevante afhjælpning ved behov. → Se "DoucheWC er uden funktion", side 42 og "Andre funktionsfejl", side 43.
4	Trin 1 til 3 er udført. Douchetoiletet fungerer stadig ukorrekt eller fungerer stadig ikke.	<ul style="list-style-type: none">▶ Kontakt kundeservice.

DoucheWC er uden funktion

Den følgende tabel hjælper dig ved fejlsøgning, hvis douchetoiletet ikke har nogen funktion.



FARE

Elektrisk stød

Ukorrekt udført vedligeholdelsesarbejde og fejlafhjælpning kan føre til alvorlige kvæstelser og døden.

- ▶ Ved fejlfunktioner skal enheden omgående frakobles via afbryderen, og kundeservice skal kontaktes.
- ▶ El-installationer på enheden må udelukkende udføres af uddannede elinstallatører.
- ▶ På- og ombygning på enheden må kun foretages af uddannet fagpersonale.



Douchetoiletet kan også benyttes som et normalt WC i tilfælde af fejl. Douchearmen skal være helt kørt ind. Toiletskyllet aktiveres som sædvanligt ved hjælp af knapperne på cisternen.



Hvis enheden er defekt, kan du slukke for den via afbryderen.

Trin	Problembeskrivelse	Afhjælpning
1	Douchetoilet og status-LED har ingen funktion.	<ul style="list-style-type: none">▶ Sluk enheden, og tænd den igen. → Se "Til- og frakobling af enhed", side 15. Resultat ✓ Enheden initialiseres igen.
2	Sikring eller fejlstrømsafbryder i den elektriske fordeler udløses én gang.	<ul style="list-style-type: none">▶ Udskift eller nulstil sikring i den elektriske fordeler.▶ Nulstil fejlstrømsafbryderen i den elektriske fordeler. Resultat ✓ Enheden initialiseres igen efter tilkobling. Benyttelse af enheden udløser ingen sikring eller fejlstrømsafbryder.
3	Sikring eller fejlstrømsafbryder i den elektriske fordeler udløses gentagne gange ved anvendelse af enheden.	<ul style="list-style-type: none">▶ Tag stikket ud (hvis det forefindes).▶ Udskift eller nulstil sikring eller fejlstrømsafbryder i den elektriske fordeler.▶ Kontakt kundeservice. Resultat ✓ Enheden er defekt.
4	Produktet har en ukendt teknisk defekt.	<ul style="list-style-type: none">▶ Udløs sikring eller fejlstrømsafbryder i den elektriske fordeler.▶ Tag stikket ud (hvis det forefindes).▶ Kontakt kundeservice.▶ Lad strømforsyningen kontrollere af en fagmand.

Andre funktionsfejl

Den følgende tabel hjælper dig ved fejlsøgningen, hvis enkelte dele af douchetoiletet svigter.



Douchetoiletet kan også benyttes som et normalt WC i tilfælde af fejl. Douchearmen skal være helt kørt ind. Toiletskyllet aktiveres som sædvanligt ved hjælp af knapperne på cisternen.



Hvis enheden er defekt, kan du slukke for den via afbryderen.

Problembeskrivelse	Årsag	Afhjælpning
Status-LED'en blinker rødt.	Der optræder en fejl iht. fejlmeldingen	<ul style="list-style-type: none">▶ Noter nummeret på fejlmeldingen på fjernbetjeningens display, og informer kundeservice.
Douchearmen fungerer ikke korrekt.	Der optræder en fejl	<ul style="list-style-type: none">▶ Sluk for douchetoiletet via afbryderen i 30 sekunder.▶ Tænd for douchetoiletet via afbryderen. <hr/> Resultat <ul style="list-style-type: none">✓ Enheden initialiseres igen efter tilkobling.
Douchens rengøringseffekt forringes.	Douchedyser tilstoppet eller defekte	<ul style="list-style-type: none">▶ Rengør eller udskift douchedyserne.▶ → Se "Afkalkning af enheden", side 38.
Douchetoiletet når ikke længere den sædvanlige temperatur, når der douches.	Douchetoiletet tilsmudset	<ul style="list-style-type: none">▶ → Se "Afkalkning af enheden", side 38.▶ Sluk for douchetoiletet via afbryderen i 30 sekunder. <hr/> Resultat <ul style="list-style-type: none">✓ Enheden initialiseres igen efter tilkobling.

Fjernbetjening er uden funktion

Den følgende tabel hjælper ved fejlsøgningen, hvis:

- fjernbetjeningen ikke har nogen funktion.
- douchetoiletet ikke kan styres med fjernbetjeningen.



Fjernbetjeningen er inaktiv under brugen af Geberit Home-appen.



Hvis enheden er defekt, kan du slukke for den via afbryderen.

Trin	Problembeskrivelse	Afhjælpning
1	Fjernbetjeningens display viser [no connection], når der trykkes på knappen.	<p>► Udfør ny tilordning af fjernbetjeningen. → Se "Ny tilordning af fjernbetjeningen", side 45.</p> <hr/> <p>Resultat ✓ Displayet viser [Pairing ok].</p>
2	Douchetoiletet kan ikke styres med fjernbetjeningen. Fjernbetjeningen er blevet tilpasset igen.	<p>► Udskift batteri (type CR2032). → Se "Udskiftning af batteri i fjernbetjeningen", side 45.</p> <p>► Udfør ny tilordning af fjernbetjeningen. → Se "Ny tilordning af fjernbetjeningen", side 45.</p>
3	Batteriet er udskiftet, og fjernbetjeningen er blevet tilpasset igen. Fjernbetjeningens display er stadig inaktivt, selvom der trykkes på knappen.	<p>► Kontakt kundeservice.</p> <hr/> <p>Resultat ✓ Fjernbetjeningen er defekt.</p>

Udskiftning af batteri i fjernbetjeningen

Forudsætning

- Under hele forløbet befinder fjernbetjeningen sig i douchetoilettets modtageområde.

- 1** Fjern det brugte batteri. Bortskaf det brugte batteri fagligt korrekt.

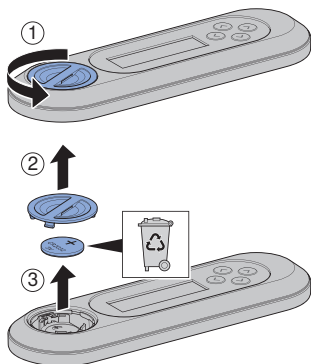

- 2** Sæt et nyt batteri af typen CR2032 i.

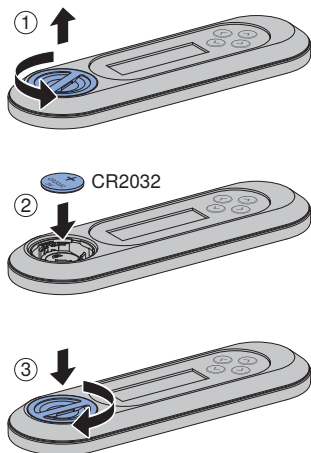

Ny tilordning af fjernbetjeningen

- i** Enheden kan kun betjenes via en enkelt, tilordnet fjernbetjening.

Forudsætning

- Enheden er frakoblet.

- ▶ Tænd for enheden, og tryk på knappen <+> på fjernbetjeningen i ca. 30 sekunder, til [Pairing ok] vises på displayet.

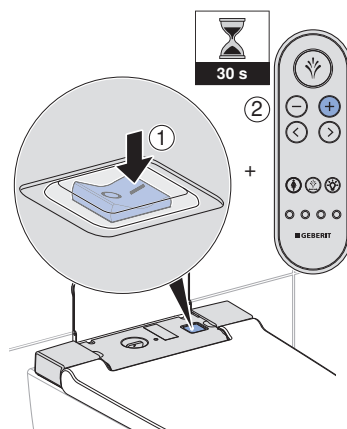

Resultat

- ✓ Douchetoiletet kan styres med fjernbetjeningen.

Bæredygtighed

Geberit Gruppe og bæredygtighed

Som førende på det europæiske marked inden for sanitetsbranchen står Geberit for vandbesparelse, ressourceeffektivitet og bæredygtig konstruktion. Gruppen har i årtier bevist, at succesrige forretningsaktiviteter kan forenes med en miljøvenlig og social adfærd. En bæredygtig virksomhedsledelse hjælper med at spare omkostninger og nedsætte risici. Geberit ønsker at være et forbillede for kunder, leverandører og andre partnere og at sætte nye standarder. Med til dette hører vandbesparende og bæredygtige produkter, en sikker, miljøvenlig og ressourceeffektiv produktion, en indkøbs- og logistikafdeling med høje standarder inden for miljø og etik, samt gode arbejdsforhold for de 12.000 engagerede og kompetente medarbejdere over hele verden. Firmaets ansvar varetages blandt andet via globale hjælpeprojekter inden for kernekompetencen vand.

Ecodesign – økobalance

Grundlaget for bæredygtige produkter er en systematisk innovationsproces, hvor de mest miljøvenlige materialer og funktionsprincipper vælges, risici minimeres, og der tilstræbes en høj ressourceeffektivitet. Der kan på anmodning leveres en detaljeret økobalance til dette produkt.

Økotips

Det pågældende produkt er udviklet med største omhu, også hvad angår forbruget af energi, vand og ressourcer (se også tekniske data). Du kan reducere produktets økologiske fodaftryk ved at efterleve de følgende anbefalinger:

- Sluk for enheden, når du tager på ferie.
- Afbryd douchefunktionen manuelt for at spare varmt vand.
- Brug kun lidt papir til at tørre dig med.
- Sluk for varmtvandsbeholderens varmfunktion, når du ikke har brug for varmt brusevand.
- Brug et miljøvenligt rengøringsmiddel.
- Vedligehold enheden regelmæssigt, og behandl den omhyggeligt for at forlænge holdbarheden.
- Aflever defekte enheder til faglig korrekt bortskaffelse hos Geberit eller til en autoriseret partner.

Bortskaffelse

Bortskaffelse af affald fra elektrisk og elektronisk udstyr



Symbolet med en overstreget skraldespand betyder, at affaldet fra elektrisk og elektronisk udstyr ikke må bortskaffes med restaffaldet, men skal bortskaffes separat. Slutbrugerne er retligt forpligtet til at returnere gammelt udstyr med henblik på korrekt bortskaffelse til offentlige affaldsselskaber, distributører eller Geberit. Mange distributører af elektrisk og elektronisk udstyr er forpligtet til at tage affald fra elektrisk og elektronisk udstyr tilbage gratis. Kontakt det ansvarlige salgs- eller serviceselskab for at returnere til Geberit.

Gamle batterier og akkumulatorer, der ikke er omsluttet af det gamle udstyr, samt lamper, der kan fjernes fra det gamle udstyr, uden de går i stykker, skal adskilles fra det gamle udstyr, før de leveres til et bortskaffelsessted.

Hvis personoplysninger opbevares i det gamle udstyr, er slutbrugerne selv ansvarlige for at slette dem, inden de leverer det til et bortskaffelsessted.

Slutbrugergaranti

Slutbrugergaranti

Følgende slutkundegaranti gælder ud over det ved lov fastsatte ansvar for materielle fejl, der påhviler kontrahenten, og har ingen indvirkning derpå.

Det på installationsstedet for Geberit AquaClean produktet ("produkt") ansvarlige Geberit selskab ("Geberit") yder slutkunden garanti for det produkt, der er oplyst med serienummer på garantibeviset. Garantien omfatter følgende:

1. Geberit garanterer i en periode på 3 år fra installationsdatoen hos slutkunden ("garantiperiode"), at produktet er frit for materiale- og produktionsfejl. Garantien omfang er som følger:
 - I de første 2 år af garantiperioden istandsætter eller skifter Geberit i tilfælde af materiale- og produktionsfejl de defekte dele gratis gennem en af Geberit autoriseret kundeservice.
 - I det tredje år af garantiperioden leverer Geberit i tilfælde af materiale- eller produktionsfejl gratis reservedele til udskiftning af defekte dele til den af Geberit autoriserede kundeservice, som kunden har valgt at lade reparationen udføre af.
2. Slutkunden kan ikke fremsætte yderligere krav over for Geberit ud over bestemmelserne i denne garanti.
3. Der kan kun gøres garantikrav gældende i følgende tilfælde:
 - Produktet er monteret og taget i drift af en VVS-installatør eller af en af Geberit autoriseret kundeservice.
 - Der ikke er foretaget ændringer af produktet, især at der ikke er fjernet eller skiftet dele eller foretaget yderligere installationer.
 - Produktets fejl skyldes ikke forkert installation eller brug eller mangelfuld pleje og vedligeholdelse.
 - I det tredje år af garantiperioden kan der kun fremsættes krav, såfremt slutkunden udfylder det vedlagte garantibevis og sender det retur til det lokale Geberit selskab i det område, hvor produktet er installeret, inden 90 arbejdsdage fra installationsdatoen.
4. Denne garanti gælder kun for installationssteder i lande, hvor Geberit repræsenteres af eget salgsselskab eller gennem en salgspartner.
5. Denne garanti er udelukkende underlagt lovgivningen i det land, hvor Geberit har sit hovedsæde. FN's konvention om aftaler om internationale køb af løsøre er udelukket. Alle uoverensstemmelser, der måtte udspringe af nærværende garanti, afgøres ved domstolen i den by, hvor Geberit har sit hjemsted.

Tekniske data og overensstemmelse

Tekniske data

Mærkespænding	230 V AC
Netfrekvens	50 Hz
Frekvensområde	2400-2483,5 MHz
Maksimal udgangseffekt	0 dBm
Effektforbrug	1850 W
Effektforbrug i standby	< 0,5 W
Beskyttelsestype	IPX4
Beskyttelsesklasse	I
Trådløs teknologi	Bluetooth® Low Energy ¹⁾
Nettilslutning	Nettilslutning via systemstik med treleders fleksibel kappeledning
Douchevarighed	30–50 s
Antal tryktrin for douchestrålen	5
Vandtemperatur	34–40 °C
Driftstemperatur	5–40 °C
Forsyningstrykomsråde	50–1000 kPa 0,5–10 bar
Minimumsvandstrømstryk	50 kPa 0,5 bar
Beregnet gennemstrømningsværdi	0,03 l/s
Maksimal belastning af toiletsæde	150 kg

¹⁾ Mærket Bluetooth® og dets logoer tilhører Bluetooth SIG, Inc. og bruges af Geberit på licens.

Forenklet EU-overensstemmelseserklæring

Hermed erklærer Geberit International AG, at radioudstyrstypen Geberit AquaClean Sela er i overensstemmelse med direktiv 2014/53/EU.

EU-overensstemmelseserklæringens fulde tekst kan findes på følgende internetadresse: <https://doc.geberit.com/968859000.pdf>.

(CH) Geberit Vertriebs AG
Schachenstrasse 77
CH-8645 Jona
T 0848 882 982
www.geberit-aquaclean.ch

(DE) Geberit Vertriebs GmbH
Kundendienst/Servicestelle
Theuerbachstrasse 1
D-88630 Pfullendorf
T (075 52) 934 10 11
F (075 52) 934 866
www.geberit-aquaclean.de

(AT) Geberit Vertriebs GmbH & Co. KG
Geberitstrasse 1
A-3140 Pottenbrunn / St. Pölten
T +43 2742 401-500
www.geberit-aquaclean.at

(AE) Geberit International Sales AG
Dubai Branch
B702-B705
Building No. 1
Dubai Design District
PO Box
UAE-282317 Dubai
T +971 4 204 5477
F +971 4 204 5497
www.geberit.ae

(BE) Geberit nv
Ossegemstraat 24
B-1860 Meise
T +32 2 252 0111
F +32 2 251 0867
www.geberit-aquaclean.be

(BG) Юнитрейд Интернешънъл ЕООД
бул. "Черни връх" 161-А
1407 София
T 02/ 968 11 11
F 02/ 968 10 01
www.unitrade-bg.com

(CN) 吉博力(上海)贸易有限公司
地址: 上海市嘉定区南翔高科
技园区惠平路1515号
邮编: 201802

(CZ) Geberit spol. s r.o.
Sokolovská 2408/222
190 00 Praha 9
T +420 547 212 335
F +420 547 212 340
www.geberit.cz

(DK) Geberit A/S
Lægårdsvej 26
DK-8520 Lystrup
T +45 86 74 10 86
F +45 86 74 10 98
www.geberit-aquaclean.dk

(ES) Geberit, S.A.U.
Plaza Europa, 2-4, 6ª planta
ES-08902 L'Hospitalet del Llobregat (Bar-
celona)
T +34 902 170 635
www.geberit-aquaclean.es

(FI) Geberit Oy
Tahkotie 1
FI-01530 Vantaa
P +358 9 867 8450
www.geberit.fi

(FR) Geberit France
ZA du Bois Gasseau - CS40252 Sa-
moreau
FR-77215 Avon Cedex
Téléphone 01 60 71 66 61
T +33(0)825 801 603
F +33(0)825 801 604
www.geberit-aquaclean.fr

(GB) Geberit Sales Ltd.
Geberit House
Edgehill Drive
Warwick
CV34 6NH
T (0)1926 516 800
T (0)1926 516 809
In Eire T +44 1622 717 811
www.geberit-aquaclean.co.uk

(HR) Predstavništvo Geberit
prodaja d.o.o. Ruše
Samoborska cesta 218
10090 Zagreb, HR
T +385 1 3867 800
F +385 1 3867 801
www.geberit.hr

(HU) Geberit Kft
1117 Budapest,
Aliz utca 2.
T +36 1 204 4187
www.geberit.hu

(IT) Geberit Marketing e Distribuzione SA
Via Gerre 4
CH-6928 Manno
T +41 91 611 92 92
F +41 91 611 93 93
www.geberit-aquaclean.it

(LU) Geberit Luxembourg
61, avenue de la Libération
L-3850 Schifflange
T +352 54 52 26
F +352 54 54 91
www.geberit.lu

(NL) Geberit B.V.
Fultonbaan 15
3439 NE Nieuwegein
T +31 (0)3060 57700
F +31 (0)3060 53392
www.geberit-aquaclean.nl

(NO) Geberit AS
Luhrtoppen 2
N-1470 Lørenskog
T +47 67 97 82 00
www.geberit-aquaclean.no

(PL) Geberit Sp. z o.o.
ul. Postępu 1
02-676 Warszawa
T +48 22 843 06 96
www.geberit-aquaclean.pl

(PT) Geberit Tecnologia Sanitária, S.A
Rua Cupertino de Miranda, nº 12-2º A
PT-1600-485 LISBOA
www.geberit.pt

(RO) Geberit International Sales AG
Splaiul Unirii, Nr. 86, Et. 3
Sector 4, Bucharest
T +40 21 330 30 80/81
F +40 21 330 31 61
www.geberit.ro

(RS) Geberit - Predstavništvo za
Republiku Srbiju i Republiku Crnu Goru
Vojvode Skopljanca 24
SR-11000 Beograd
T +381 11 30 96 430
F +381 11 30 96 431
www.geberit.rs

(RU) ООО „ГЕБЕРИТ РУС“
Олимпийский пр., 16, стр.5, 5 этаж
129110 Москва
тел.: +7 495 783 83 30
www.geberit.ru

(SE) Geberit AB
Folketshusgatan 1
Box 140
295 22 Bromölla
T +46 40 680 89 30
www.geberit.se

(SI) Geberit prodaja, d.o.o.
Bezena 55
2342 Ruše
T 01 586 22 00
F 01 586 22 19
www.geberit.si

(SK) Geberit Slovensko s.r.o
Karadžičova 10
821 08 Bratislava 2
T +421 2 49 20 30 71
www.geberit.sk

(TR) Geberit Tesisat Sistemleri Tic Ltd. ti.
Içerenköy Mah. Engin Sok. No. 10,
34752 Atasehir-Ystanbul, Turkey
T +90 216 340 82 73
F +90 216 340 82 79
www.geberit.com.tr

(ZA) Geberit Southern Africa (Pty.) Ltd.
6 Meadowview Lane,
Meadowview Business Estate,
Longmeadow,
Linbro Park
Johannesburg,
South Africa
T +27 11 444 5070
F +27 11 444 5992
www.geberit.co.za

